



# **SPA**

**J220 / J220-L**  
**J195 / J195-L**  
**J185 VIP**  
**J210**  
**MERIDIAN PLUS**

## **Manual de Instruções**

## INDICE

1.0.	INTRODUÇÃO.....	3
2.0.	INSTRUÇÕES DE SEGURANÇA.....	3
3.0.	RECEBIMENTO DO SPA NO DOMICÍLIO A SER INSTALADO.....	7
4.0.	DESCRIÇÃO / ESPECIFICAÇÕES.....	7
5.0.	INSTALAÇÃO.....	10
5.1.	RETIRADA DA EMBALAGEM E POSICIONAMENTO:.....	10
5.2.	LOCAL A SER INSTALADO O SPA:.....	11
5.2.1	ÁREAS EXTERNAS.....	12
5.2.2.	DRENO, EXPOSIÇÃO À LUZ SOLAR E TAMPA TÉRMICA DE COBERTURA.....	12
5.3.	ÁREAS INTERNAS.....	14
5.3.1.	VENTILAÇÃO DOS COMPONENTES INTERNOS DO SPA:.....	14
5.4.	SPAS SEM FECHAMENTO LATERAL DE FÁBRICA.....	15
5.4.1.	SPAS COM FECHAMENTO LATERAL DE FÁBRICA.....	15
5.5.	ÁREAS DE ACESSO.....	15
5.5.1.	ÁREA DE ACESSO E ENTRADA DE VENTILAÇÃO EM SPAS SEM FECHAMENTO LATERAL DE FÁBRICA.....	15
5.5.2.	ÁREA DE ACESSO E ENTRADA DE VENTILAÇÃO EM SPAS COM FECHAMENTO LATERAL DE FÁBRICA.....	16
5.5.3.	ÁREAS DE ACESSO E ENTRADA DE VENTILAÇÃO EM SPAS COM FECHAMENTO LATERAL EM ALVENARIA.....	16
5.6.	INSTALAÇÕES HIDRÁULICAS.....	17
5.6.1	LIGAÇÃO À REDE DE ABASTECIMENTO DE ÁGUA.....	17
5.6.2.	LIGAÇÃO À REDE DE ESGOTO.....	17
5.7.	INSTALAÇÃO ELÉTRICA.....	18
5.7.1.	REDE ELÉTRICA E ATERRAMENTO.....	18
5.7.2.	LIGAÇÃO ELÉTRICA DO SPA.....	23
5.7.3	DIAGRAMA ELÉTRICO.....	26
5.8.	REMOÇÃO DE RESÍDUOS DE OBRA.....	27
5.9.	ABASTECIMENTO DO SPA.....	27
6.0.	INSTRUÇÕES DE OPERAÇÃO.....	27
6.1	FUNÇÕES DO PAINEL.....	28
6.1.1.	BOTÕES DO PAINEL DE CONTROLE.....	28
6.1.2	ÍCONES DO VISOR DO PAINEL DE CONTROLE.....	29
6.1.3	INSTRUÇÕES DE OPERAÇÃO.....	29
6.1.4	DEFINIR A TEMPERATURA DA ÁGUA.....	30
6.1.5	ATIVAR A BOMBA DE JATOS.....	30
6.1.6	OPERAÇÃO DO SISTEMA DE LUZ LED MULTICOLORIDO.....	30
6.1.7	CICLO DE DESCARGA.....	30
6.1.8	CICLO DE LIMPEZA.....	31
6.1.9	RECURSOS DO MENU E INSTRUÇÕES DE PROGRAMAÇÃO.....	31
6.1.10	AJUSTANDO A TEMPERATURA.....	31
6.1.11	PROGRAMAR A CONFIGURAÇÃO DO MODO.....	32
6.1.12	AJUSTE E CONFIGURAÇÃO DO TEMPO.....	33
6.1.13	INVERTER O DISPLAY.....	33
6.1.14	BLOQUEIO DO SPA.....	33
6.1.15	EM ESPERA (STAND BY).....	34
6.1.16	PROGRAMANDO OS CICLOS DE FILTRAÇÃO.....	34
6.1.17	PREFERÊNCIAS.....	36
7.0	SISTEMA DE PURIFICAÇÃO DE ÁGUA CLEARARRAY®.....	37
8.0.	MANUTENÇÃO.....	38
8.1.	NÍVEL DA ÁGUA.....	38
8.2	MANUTENÇÃO DA QUALIDADE DA ÁGUA.....	38
9.0	TRATAMENTO QUÍMICO DA ÁGUA.....	38
9.1	LIMPEZA DO FILTRO.....	39
9.2	CLEARARRAY® - TROCA DA LÂMPADA E LIMPEZA DO TUBO DE QUARTZO.....	40
9.3	DRENAGEM.....	43
9.4	LIMPEZA.....	44
9.5	LONGOS PERÍODOS SEM USO.....	46
10.0	MENSAGENS NO PAINEL DO SPA.....	46
11.0	PROCEDIMENTOS DE SOLUÇÃO DE PROBLEMAS.....	48
	GARANTIA.....	50

Nossa rede de Assistência Técnica Autorizada Jacuzzi consta no site  
<http://www.jacuzzi.com.br/contato/assistencia-tecnica/>

## 1.0. INTRODUÇÃO

Há mais de seis décadas, a Jacuzzi do Brasil se compromete a desenvolver produtos direcionados à complementar a saúde e o bem-estar das pessoas, oferecendo a oportunidade de relaxar, reduzir o estresse, aliviar dores e melhorar a qualidade do sono, contribuindo para um mundo mais saudável. Afinal, quem não quer relaxar depois de um dia agitado e estressante?

Os SPAs Jacuzzi® são equipamentos de hidroterapia que agregam o que há de melhor em tecnologias, design, eficiência, segurança e qualidade. Com equipamentos e dispositivos exclusivos, os efeitos benéficos de relaxamento e revitalização obtidos por meio da hidroterapia são ampliados em uma experiência sensorial de bem-estar mais completa, que somente os SPAs Jacuzzi® podem proporcionar.

## 2.0. INSTRUÇÕES DE SEGURANÇA



### **IMPORTANTE PARA SUA SEGURANÇA:**

**Leia com atenção este Manual antes de proceder à instalação, operação e uso do SPA . Após leitura, mantenha-o em local adequado para futuras consultas.**

**O SPA deve ser usado sempre com acompanhamento e orientação de pessoa adulta que tenha pleno domínio do modo seguro de uso do SPA, de acordo com as instruções de operação, funcionamento, desligamento, manutenção de componentes, manutenção da qualidade da água, higienização e limpeza do SPA, contidas neste Manual.**

**Após leitura deste Manual, permanecendo qualquer dúvida em relação às instruções e requisitos mencionados neste Manual, favor entrar em contato com o Suporte Técnico Jacuzzi através dos meios disponibilizados ao final deste Manual.**

**Defeitos no SPA, acidentes, danos materiais e despesas de qualquer natureza gerados pelo não atendimento aos requisitos, instruções e recomendações contidas neste Manual, não serão cobertos pela garantia do produto.**

**Todas as figuras e fotos contidas neste manual são ilustrativas, podendo haver pequenas diferenças irrelevantes que não interferem no entendimento do conteúdo explicativo direcionado ao modelo físico do produto.**

### **ATENÇÃO / PERIGO: RISCO DE AFOGAMENTO!**

**Este aparelho não se destina à utilização por pessoas (inclusive crianças) com capacidades físicas, sensoriais ou mentais reduzidas, ou por pessoas com falta de experiência e conhecimento, a menos que tenham recebido instruções referentes à utilização do aparelho ou estejam sob a supervisão de uma pessoa responsável pela sua segurança.**

**O SPA não é destinado ao uso de pessoas com saúde debilitada, com limitações físicas ou mentais temporárias ou permanentes, pessoas em tratamento de saúde ou fazendo uso de medicamentos; gestantes e idosos devem passar por consulta médica antes de se submeterem ao uso da hidroterapia e, quando autorizadas, devem ter acompanhamento de um adulto responsável.**

**Recomenda-se que as crianças sejam vigiadas para assegurar que elas não estejam brincando com o aparelho.**

**Extremo cuidado deve ser tomado para prevenir acesso não autorizado de crianças. Crianças não devem usar o SPA sem a supervisão permanente de um adulto responsável. Este é um fator crítico de segurança na prevenção de acidentes e afogamento de crianças.**

Se não enquadrado em nenhuma das condições anteriormente mencionadas e mesmo assim houver dificuldade respiratória, palpitações, enjôos ou qualquer outro mal-estar ao usar o SPA, descontinue o uso e consulte um médico.

Use a tampa térmica de cobertura Jacuzzi® mencionada no capítulo 5.2.2, com as presilhas presas aos fechos laterais do gabinete, sempre que o SPA não estiver em uso e no caso de ocorrência de chuvas ou ventos fortes quando instalado em áreas externas.

Não há garantia que a tampa de cobertura presa às presilhas ou travas do SPA impeça o acesso ao SPA, pois esta pode ser removida por qualquer pessoa.

Esta medida ajudará a prevenir que crianças e pessoas não habilitadas entrem no SPA sem a supervisão de adultos. Também impedirá a entrada de insetos e animais domésticos e contaminação da água do SPA com detritos de pássaros e outros resíduos carregados por vento ou água de chuva.

#### **IMPORTANTE – RISCO DE ACIDENTE:**

A tampa térmica de cobertura Jacuzzi® para cobrir o SPA é dobrável e cada metade da tampa é confeccionada com 2 placas de isopor como isolante térmico, ambas de material maciço, porém não suportam peso sobre a sua superfície.

Há alto risco de quebra da tampa de cobertura com alta probabilidade de ocorrência de acidentes ou lesões graves caso a tampa se quebre se uma criança, pessoa ou animal doméstico tentar subir ou permanecer sobre a tampa térmica de cobertura quando em uso cobrindo o SPA, vazio ou cheio de água.

Mergulhos ou saltos dentro do SPA não são permitidos. O SPA é um equipamento projetado exclusivamente para relaxamento e descanso e não é dimensionado para movimentos bruscos ou atividades físicas.

Seu espaço interno reduzido e sua geometria irregular poderão se tornar um grande risco de lesões graves, em caso de impactos com órgãos vitais do corpo humano sofridos durante um mergulho.

Também não é permitido ficar em pé, sentado ou andar sobre a borda do SPA, pois escorregamentos podem provocar acidentes e se tornar fatais.

#### **ATENÇÃO QUANTO AOS DISPOSITIVOS DE SUCÇÃO E OUTROS DISPOSITIVOS:**

Mantenha cabelos, partes do corpo, acessórios ou joias longe dos dispositivos de sucção, jatos giratórios ou outros componentes móveis para evitar que sejam sugados, fiquem enroscados ou presos e causem algum tipo de lesão com risco de afogamento.

Recomendamos prender cabelos longos junto à cabeça e não usar joias, óculos ou qualquer outro acessório que possa se soltar do corpo ao usar o SPA.

Especial atenção deve ser dada às crianças, devido ao menor tamanho de membros do corpo e pessoas com alguma dificuldade física ou mental, pois são mais suscetíveis aos acidentes provocados pelo contato indevido com dispositivos de sucção e dispositivos que podem prender os dedos.

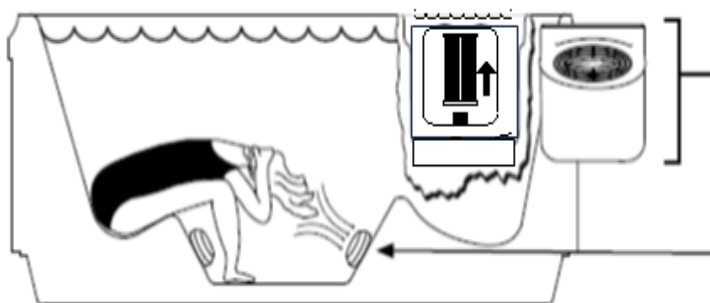

#### **IMAGEM ILUSTRATIVA:**

O CONJUNTO FILTRO VARIA EM FORMATO, TAMANHO, COMPONENTES E POSIÇÃO CONFORME O MODELO DO SPA.

DISPOSITIVOS DE SUCÇÃO TAMBÉM VARIAM EM FORMATO, TAMANHO E POSIÇÃO CONFORME O MODELO DO SPA.

LOCALIZE ESTES COMPONENTES EM SEU SPA E SIGA AS INSTRUÇÕES DE SEGURANÇA ACIMA MENCIONADAS

**Nunca use o SPA sem as proteções dos dispositivos de sucção, filtros, tampa do filtro ou com componentes defeituosos, soltos, quebrados ou faltando.**

**Os dispositivos de sucção e demais acessórios de acordo com o modelo do SPA, são dimensionados conforme especificações técnicas e de segurança vigentes, de modo a garantir a segurança do usuário em condições normais de operação e uso do SPA.**

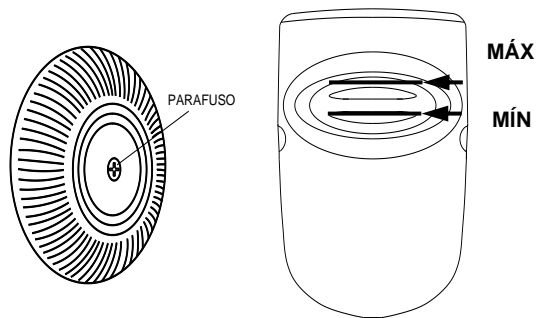

**IMPORTANTE: Em caso de necessidade de reposição de qualquer componente do SPA, utilize somente peças originais adquiridas em revendedores ou rede de Assistências Técnicas Autorizadas Jacuzzi.**

### **ATENÇÃO / PERIGO: RISCO DE CHOQUE ELÉTRICO!**

**Solicite a um profissional qualificado que execute o serviço para instalação elétrica do SPA e certifique-se que todas as instruções de instalação contidas neste Manual sejam seguidas.**

**Dispositivos de interrupção de energia elétrica, dispositivos de segurança e proteção contra sobrecargas e choques elétricos, fios, eletrodutos, caixas de distribuição e comando, conexões para ligação e outros acessórios necessários à instalação elétrica do SPA, deverão ser adquiridos pelo proprietário em casas de material elétrico; deverão ser de marcas tradicionais no mercado e estar em conformidade com normas técnicas, certificações e legislação vigentes.**

**A conexão do fio-terra do SPA ao fio-terra proveniente do sistema de aterramento junto ao padrão de entrada de energia elétrica domiciliar é obrigatória conforme Legislação Brasileira. Deverá estar em conformidade com norma ABNT NBR 5410 e aprovada pela concessionária de energia elétrica de sua localidade.**

**O cliente deverá contratar um profissional habilitado para providenciar a instalação de um sistema de aterramento, caso não possua, ou se houver dúvida quanto ao sistema de aterramento existente em sua instalação.**

**O fechamento ao redor do SPA deve ser mantido para garantir o grau de proteção contra penetração de água e para impedir o acesso indevido às motobombas e ao quadro de comando, evitando riscos de acidentes por choques elétricos.**

**Não utilize o SPA se o dispositivo DR estiver desarmado. Teste mensalmente o funcionamento do dispositivo DR.**

**Não ligue os disjuntores do quadro geral de distribuição, a chave seccionadora bipolar do circuito de alimentação do SPA (se houver) e nem o dispositivo DR sem que a água dentro do SPA esteja no nível recomendado. Há risco de que ocorram danos nas bombas e no aquecedor.**

**SE O CORDÃO DE ALIMENTAÇÃO DO SPA ESTIVER DANIFICADO, ELE DEVERÁ SER OBRIGATORIAMENTE SUBSTITUÍDO PELA JACUZZI DO BRASIL IND. E COM. LTDA, OU AGENTE AUTORIZADO OU PESSOA QUALIFICADA, A FIM DE EVITAR RISCOS.**

**Não é permitido nenhum equipamento ou aparelho elétrico dentro ou à uma distância menor que 1,5 m do SPA.**

**Ao sair do SPA, não manuseie nenhum equipamento elétrico estando com as mãos molhadas ou pés descalços.**

### **ATENÇÃO / PERIGO: RISCO DE HIPERTERMIA!**

Hipertermia ocorre quando a temperatura interna do corpo fica acima de 37°C. Imersão prolongada em água quente induz à hipertermia.

Os principais sintomas são sonolência, cansaço, aumento da sensação térmica ou insensibilidade ao calor, palpitações e outras anomalias podendo levar à perda de consciência e risco de afogamento.

A duração normal de uma hidromassagem é de 15 a 20 minutos, pois são necessários de 5 a 10 minutos para que a revitalização e tonificação muscular comecem a ser notadas. A temperatura inicial da água recomendada para adultos saudáveis é de 36°C aproximadamente, podendo ser reduzida ao esfriar naturalmente e, neste caso, a hidroterapia poderá ser estendida por mais tempo à medida que a água fica mais fria.

Como recomendação geral para adultos saudáveis, tem-se:

<b>Temperatura da água</b>	<b>38 a 40°C</b>	<b>36 a 38°C</b>	<b>34 a 36°C</b>
<b>Duração do banho</b>	<b>5 min</b>	<b>10 min</b>	<b>20 min</b>

Crianças normalmente são mais sensíveis à temperaturas mais altas.

Temperaturas mais baixas que 34 °C são recomendadas para crianças acompanhadas por adultos e para adultos por períodos de imersão mais prolongados.

A temperatura máxima que a água do SPA pode atingir através do aquecedor elétrico é de 40 °C. A temperatura visualizada no painel poderá ter uma variação de  $\pm 0,5$  °C.

Também poderá haver ocorrência de temperaturas mais altas da água em épocas de calor intenso e em casos onde o SPA esteja instalado ao ar livre, aquecendo a água naturalmente durante longos períodos de exposição solar.

**Não use o SPA se a temperatura da água estiver acima de 40 °C. Se necessário, verifique a temperatura da água antes de entrar no SPA usando um termômetro. A leitura poderá variar conforme orientações do fabricante do termômetro ou dependendo do local dentro do tanque do SPA onde foi tomada a temperatura.**

### **ATENÇÃO / PERIGO: RISCO DE TRANSMISSÃO DE DOENÇAS INFECTO- CONTAGIOSAS**

Para reduzir o risco de contrair doenças transmitidas pela água, mantenha a qualidade do tratamento da água dentro dos parâmetros descritos neste Manual.

Da mesma forma, devido à alta umidade relativa do ar quando o SPA for instalado em ambientes internos, uma ventilação adequada reduz o risco de contrair doenças transmitidas pelo ar.

Consulte um profissional qualificado para adequação da ventilação quando o SPA for instalado em ambientes fechados ou mal ventilados.

**Pessoas com doenças contagiosas não devem usar o SPA para evitar contaminação da água e propagação da doença.**

**Pessoas com problemas dermatológicos também não devem usar o SPA até a completa cura da doença.**

**Um ralo para captação da água derramada sobre o piso durante o uso do SPA deverá ser instalado próximo à área de acesso do SPA, para evitar escorregamentos.**

**Adicionalmente para reduzir risco de acidentes por escorregamento, recomendamos também a colocação de um piso antiderrapante na área ao redor do SPA.**

**Recomendamos aos usuários, como prática de higiene pessoal e para evitar choque térmico, tomarem uma ducha com temperatura da água semelhante à da água do SPA, antes e depois de utilizar o SPA.**

### **3.0. RECEBIMENTO DO SPA NO DOMICÍLIO A SER INSTALADO**

Este produto foi montado, testado, inspecionado e embalado de acordo com rigorosos procedimentos de qualidade durante o processo de fabricação Jacuzzi.

O transporte da fábrica ao domicílio do cliente e o descarregamento é de responsabilidade da Transportadora.

Qualquer dano porventura existente quando de seu recebimento, tais como avarias na embalagem, riscos na superfície, trincas e outros danos, é de inteira responsabilidade da Transportadora, à qual deverá ser feita a reclamação imediatamente e o dano descrito no canhoto da nota fiscal.

### **4.0. DESCRIÇÃO / ESPECIFICAÇÕES**

Os SPAS tem tanque construído em acrílico reforçado com resina poliéster e fibra de vidro. Como padrão de série, é fornecido com base de apoio em resina de poliéster reforçada com fibra de vidro incorporada ao tanque e opcionalmente, poderá ser fornecido de fábrica com painéis de fechamento lateral em madeira sintética.

Cada modelo de SPA possui diferentes tipos de jatos conforme abaixo:



Obs.: Os jatos PLC, PLX e PLW diferenciam-se pela vazão, intensidade e área de ação do jato

Para quantidade de jatos por tipo, bem como demais componentes e características por modelo de SPA, vide desenho técnico e tabela de informações gerais a seguir:

DESENHO TÉCNICO (sem painéis de fechamento lateral)

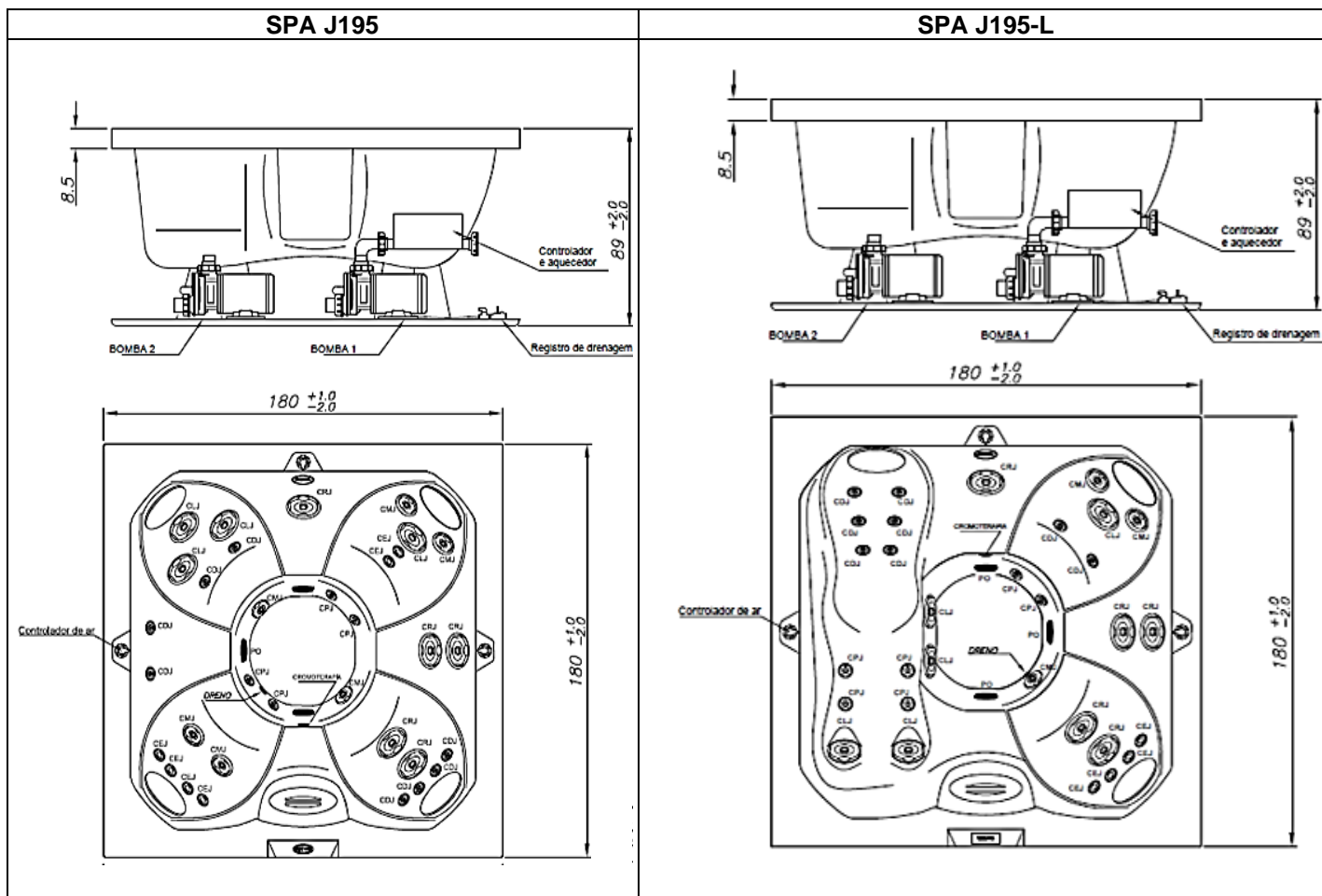
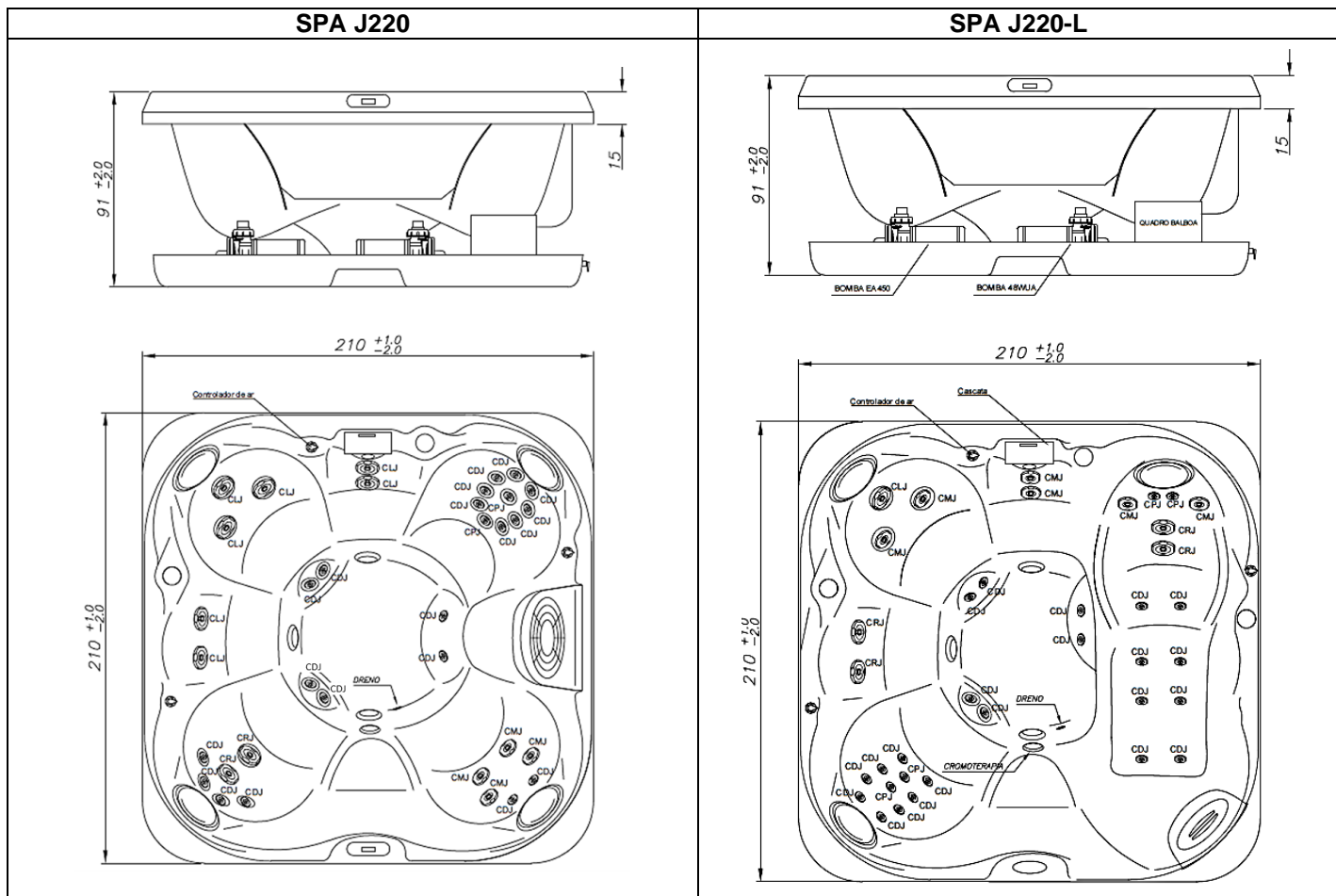



Cont. DESENHO TÉCNICO (sem painéis de fechamento lateral)

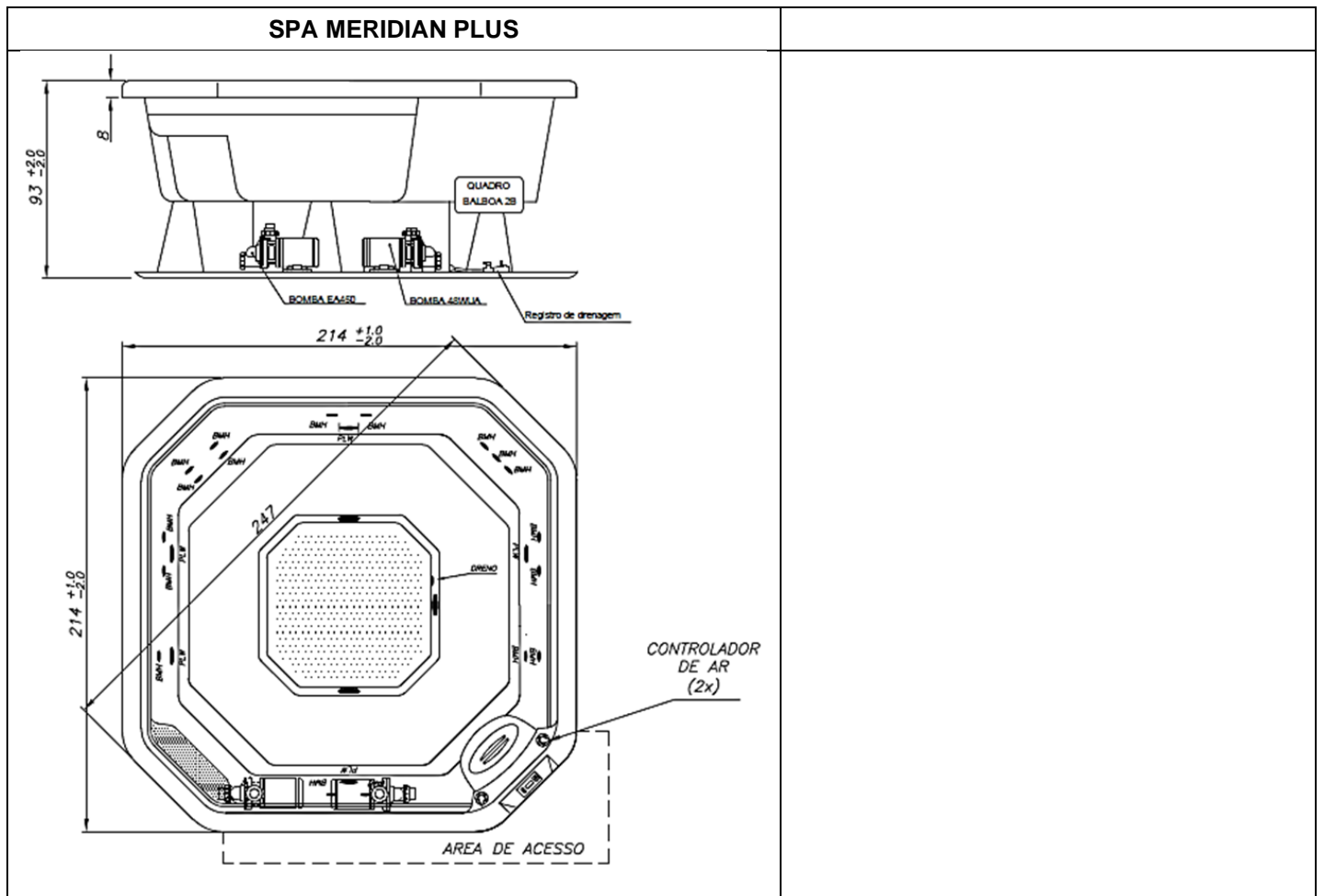
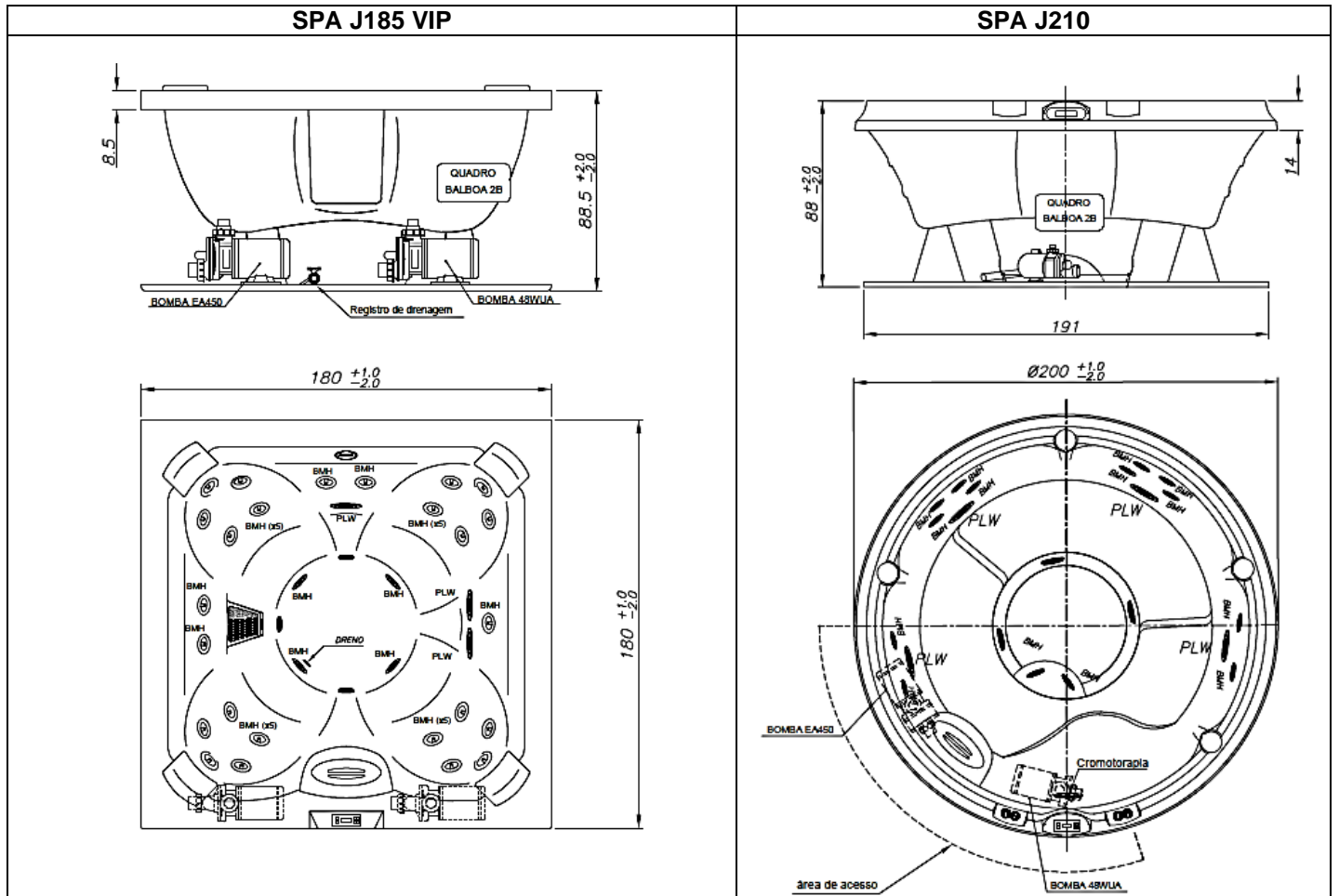

## INFORMAÇÕES GERAIS

Modelo SPA =>		J220	J220-L	J195	J195-L	J185 VIP	J210	Meridian Plus
Capacidade (nº ocupantes adultos)		4-7	3-6	4-7	3-5	4-7	4	8
Dimensões (C x L x A) (cm)		210x210 x91	210x210 x91	180x180 x89	180x180 x89	180x180 x89	Ø200x88	214x214x93
Peso do SPA vazio	s/fechamento	220 kg	210 kg	190 kg	190 kg	170 kg	210	230
	c/fechamento	250 kg	240 kg	220 kg	220 kg	200 kg	---	260
Peso do SPA com água	s/fechamento	1520 kg	1460 kg	1050 kg	1050 kg	1030 kg	1060 kg	1730 kg
	c/fechamento	1550 kg	1490 kg	1080 kg	1080 kg	1060 kg	---	1760 kg
Carga média sobre o piso	s/fechamento	463 kgf/m <sup>2</sup>	426 kgf/m <sup>2</sup>	371 kgf/m <sup>2</sup>	393 kgf/m <sup>2</sup>	393 kgf/m <sup>2</sup>	430 kgf/m <sup>2</sup>	516 kgf/m <sup>2</sup>
	c/fechamento	470 kgf/m <sup>2</sup>	433 kgf/m <sup>2</sup>	412 kgf/m <sup>2</sup>	436 kgf/m <sup>2</sup>	436 kgf/m <sup>2</sup>	---	533 kgf/m <sup>2</sup>
Volume		1300 litros	1250 litros	860 litros	860 litros	860 litros	850 litros	1500 litros
Total de jatos de hidroterapia		35	37	33	31	32	18	23
Jato Classic Direct (CDJ)		20	22	8	8	---	---	---
Jato Classic Luxury (CLJ)		7	1	4	5	---	---	---
Jato Classic Mini (CMJ)		4	6	6	3	---	---	---
Jato Classic Pulsator (CPJ)		2	4	4	6	---	---	---
Jato Classic Rotational (CRJ)		2	4	5	5	---	---	---
Jato Classic Euro (CEJ)		---	---	6	4	---	---	---
Jato BMH		---	---	---	---	29	14	18
Jato PLW		---	---	---	---	3	---	5
Jato PLX		---	---	---	---	---	4	---
Apoios de cabeça		4	3	4	3	4	4	8
Tampa térmica de cobertura		1						
Tensão / Frequência elétrica		220 V / 60 Hz						
Potência máxima do SPA		6000 W						
BOMBA Nº 1		2 Velocidades (0,37 cv / 1,5 cv)						
BOMBA Nº 2		1 velocidade (1,5 cv)						
Aquecedor		1 aquecedor (4500 W)						
Filtros		1- Filtro Cartucho (área de filtração 5,5m <sup>2</sup> )						
Cromoterapia		1 Spot LED (RGB)						
Sistema de purificação		Sistema de Purificação Ultravioleta CLEARRAY® (opcional)						
Painel de fechamento lateral		Madeira sintética imitação de imbuia ou cerejeira dependendo do modelo (opcional)						
Obs.: Dimensões Comprimento, Largura, Diâmetro e Altura podem variar em até ± 2 cm, dependendo do modelo								

## 5.0. INSTALAÇÃO

### 5.1. RETIRADA DA EMBALAGEM E POSICIONAMENTO:

Recomendamos transportar e manusear a embalagem do SPA com bastante cuidado, evitando quedas, batidas, movimentos bruscos e exposição à intempéries, seguindo as instruções abaixo: Corte as fitas de arquear e remova a tampa de papelão e suas laterais.

Coloque uma barra de madeira, de cerca de 10 cm x 10 cm e 2 m de comprimento, sobre o chão, paralelamente ao “pallet” e no lado do fundo do SPA.

- ✓ Torça lentamente e com cuidado o SPA apoiando sua base sobre a madeira.
- ✓ Retire os parafusos e suportes que fixam o “pallet” ao SPA.
- ✓ Retire o “pallet” e a barra de madeira e coloque o SPA em sua posição definitiva.

As figuras abaixo ilustram o modo como devem ser desembalados e posicionados os SPAs:

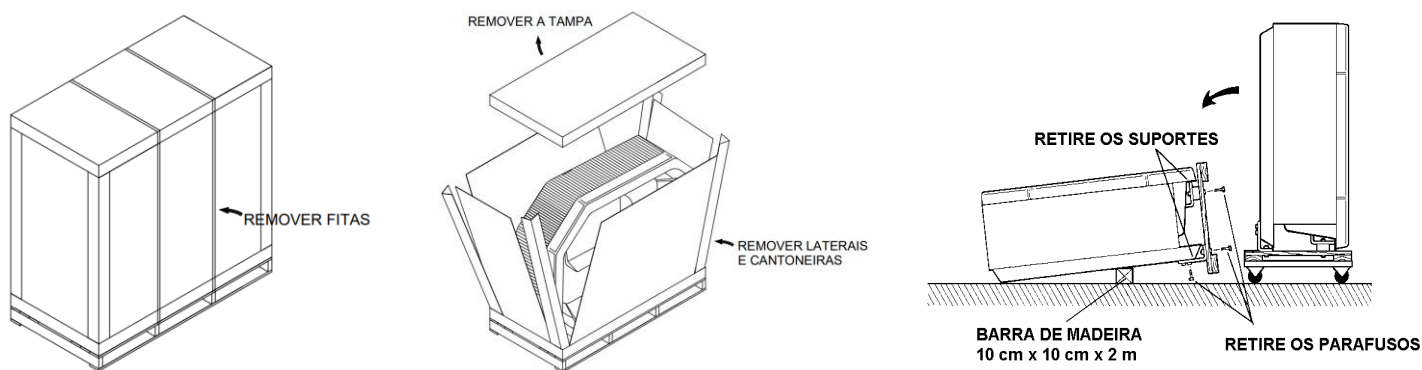

## 5.2. LOCAL A SER INSTALADO O SPA:

### IMPORTANTE:

O SPA deve ser instalado por profissional qualificado ao ar livre ou em ambientes internos.

O SPA deverá ser instalado apoiado sempre em sua própria base (nunca pelas bordas), sobre superfície rígida, nivelada, lisa, isenta de buracos e outras imperfeições, limpa e seca.

Se o local estiver em um declive do terreno ou apresentar desnível entre superfícies de piso, a área onde a base do SPA será apoiada deverá ser totalmente nivelada antes de instalar o SPA, para que não ocorram problemas nos sistemas de hidroterapia e filtração do SPA.

O SPA não deverá ser instalado em áreas ou nichos onde possa ocorrer alagamentos, empoçamento ou acúmulo de água.

Um ralo e um dreno auxiliar para captação de águas pluviais e outro ralo para drenagem do tanque do SPA e captação de água derramada durante o uso deverão ser instalados próximos ao SPA, de modo a garantir escoamento e drenagem da água ao redor do SPA.

A figura ilustrativa e tabela a seguir mostram as áreas de piso que deverão ser disponibilizadas para a instalação do SPA, de acordo com o modelo, tanto em áreas internas quanto em áreas externas.

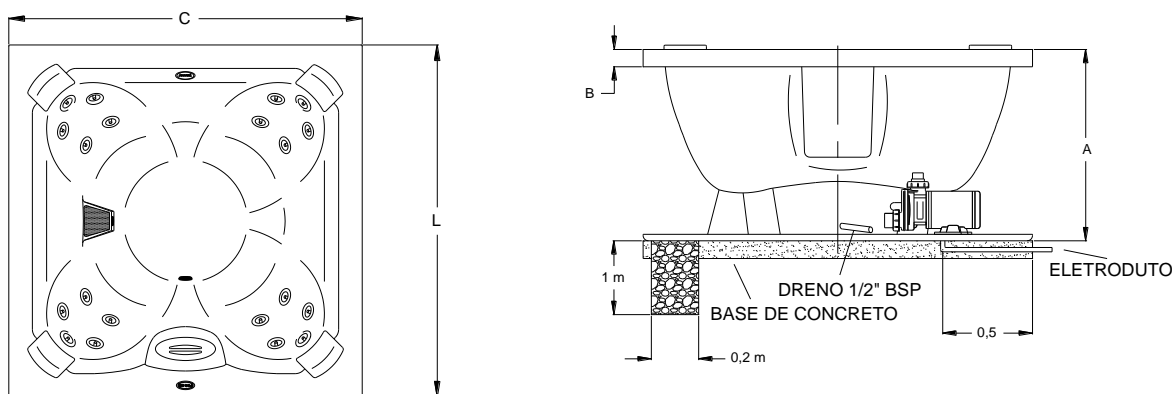

Medidas de áreas livres a serem reservadas no local para instalação dos SPAs						
Local de instalação:	Área Externa		Área Interna		Área Ext.ou Int.	
Modelo	X	Y	C	L	A	B
J220 / J220-L	2,4	2,25	2,1*	2,1*	0,91 ± 0,02	0,15
J195/J195L/J185VIP	2,1	1,95	1,8*	1,8*	0,89 ± 0,02	0,085
Meridian Plus	2,44	2,29	2,14*	2,14*	0,93 ± 0,02	0,08
J210	2,3	2,15	Diâmetro 2,00*		0,88 ± 0,02	0,14

\* As medidas possuem tolerâncias de +0,01m e -0,02m.

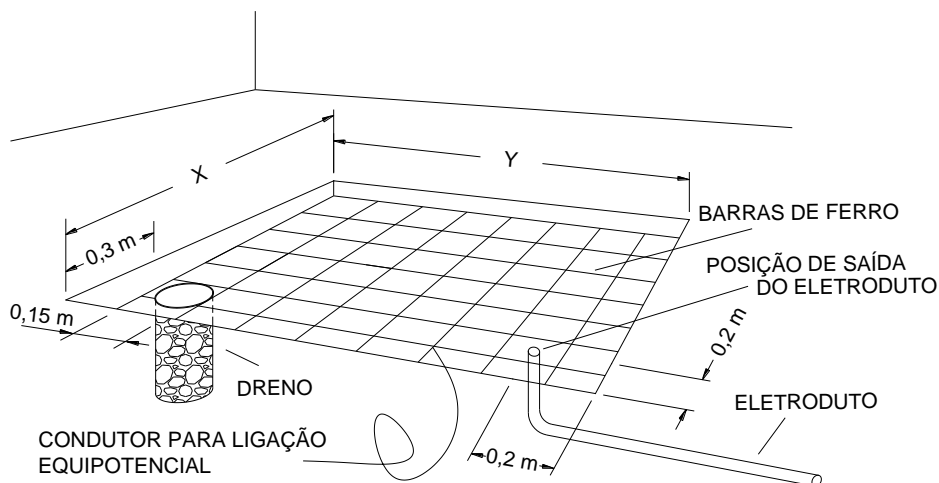

Base de concreto para apoio do SPA quando instalado sobre chão de terra batida ou gramado

### 5.2.1 ÁREAS EXTERNAS

Atenção especial deve ser dada aos requisitos a seguir, para a escolha e preparo do local de instalação do SPA em áreas externas sobre piso (SPA com fechamento lateral), ou abaixo do nível do piso (sob deck), sujeitas às condições climáticas e exposição ao ar livre:

Para instalação sobre chão de terra batida, retire a cobertura de grama e restos de plantas se houver, e prepare uma base nivelada de concreto conforme figura anterior inferior à direita.

Esta base de concreto reforçado deve ser construída por profissional qualificado, conforme abaixo:

- Faça uma forma com guarnições ou molduras de madeira conforme dimensões X e Y do modelo do SPA mostradas na tabela anterior, com espessura de no mínimo 10 cm.
- Coloque barras de ferro corrugado de 1/2" de diâmetro espaçadas de 15 cm, formando uma tela no fundo da forma.
- Amarre as barras entre si usando arame de aço e conecte a elas um condutor de cobre de 6 mm<sup>2</sup> de seção e cerca de 2 m ou com comprimento suficiente para alcançar terminais para ligação equipotencial de acessórios metálicos externos e quadro de comando do SPA.
- Após posicionamento da armação de ferro, posicione também um eletroduto para os cabos de alimentação elétrica e de aterramento e faça a instalação do dreno conforme capítulo 5.2.1.
- Para concretagem, utilize argamassa feita com cimento, areia e pedra ou pedrisco em proporções adequadas para que a base suporte a carga média sobre piso mencionada na tabela do cap. 4.
- Após espalhar a argamassa sobre a forma faça uma boa compactação do concreto e posteriormente proceda ao desempenamento e alisamento uniforme da superfície de apoio.
- Aguarde o tempo necessário de secagem antes colocar o SPA sobre a base de concreto.

Não instale o SPA sob beiral de telhado ou outro tipo de cobertura desprovida de calha ou sob árvores e folhagens, pois poeiras, detritos de pássaros e outros resíduos poderão ser carregados pelo vento ou diluídos em água de chuva para o interior do SPA, contaminando a água do tanque.

### 5.2.2. DRENO, EXPOSIÇÃO À LUZ SOLAR E TAMPA TÉRMICA DE COBERTURA :

Antes de concretar a base onde o SPA será instalado, deverá ser feita a instalação de um dreno com a extremidade de sua abertura distante 15 cm de um dos cantos da base de fibra reforçada do fundo do SPA, conforme ilustrado na figura anterior.

Abra um buraco com 1 m de profundidade mínima e 0,2 m de diâmetro mínimo, com fundo nivelado, sem compactar a terra do fundo. Introduza neste buraco um tubo de esgoto em PVC branco Ø mín 0,2 m, altura mín. 1 m.

Após terminada a base de concreto do SPA conforme instruções do capítulo anterior, preencha o tubo de PVC branco com brita 2 em sua altura total ou brita 2 do fundo até 0,9 m + brita 00 ou pedrisco colorido a partir de 0,9 m até a borda superior.

**IMPORTANTE:**

Não posicione o SPA sobre a abertura do dreno e não obstrua a abertura do dreno com objetos ou móveis. Não é recomendável colocação de grelha sobre a abertura do dreno.

## **EXPOSIÇÃO À LUZ SOLAR**

A exposição da superfície descoberta do SPA à luz solar e à altas temperaturas, durante longos períodos de tempo, podem causar danos permanentes. Esse tipo de dano não é coberto pela garantia.

Quando instalado em área externa e não estiver em uso, recomendamos manter o SPA permanentemente cheio de água e coberto por uma tampa, conforme capítulo a seguir.

## **TAMPA TÉRMICA DE COBERTURA**

As tampas térmicas de cobertura Jacuzzi® são fabricadas exclusivamente para SPAs Jacuzzi®. A tampa térmica ajuda a conservar a aparência de novo do seu SPA.

Protege equipamentos e acessórios e evita contaminação da água do tanque contra poeira e outros resíduos carregados pelo vento e água de chuva, além de detritos de pássaros e proliferação de insetos

**IMPORTANTE:**

Para SPAs instalados em áreas externas, uma tampa térmica de cobertura Jacuzzi® deverá ser adquirida para proteção contra a ação de raios solares sobre o SPA.

Danos ao SPA e componentes, gerados por não utilização da cobertura não serão cobertos pela garantia do produto.

**IMPORTANTE – RISCO DE ACIDENTE:**

**A tampa térmica de cobertura Jacuzzi® para cobrir o SPA é dobrável e cada metade da tampa é confeccionada com 2 placas de isopor como isolante térmico, ambas de material maciço, porém não suportam peso sobre a sua superfície.**

**Há alto risco de quebra da tampa de cobertura com alta probabilidade de ocorrência de acidentes ou lesões graves caso a tampa se quebre se uma criança, pessoa ou animal doméstico tentar subir ou permanecer sobre a tampa térmica de cobertura quando em uso cobrindo o SPA, vazio ou cheio de água.**

Não coloque vasos, bandejas, pratos, sacolas, bolsas, roupas, toalhas ou qualquer outro tipo de objeto ou enfeite sobre a tampa térmica de cobertura.

Não permita que animais, crianças e adultos se sentem, se deem, pisem ou subam em cima da tampa térmica de cobertura estando a mesma em uso (cobrindo o SPA) ou não (fechada ou aberta).

Manuseie a tampa térmica de cobertura com cuidado e quando não estiver em uso seque-a com um pano limpo macio e guarde-a à sombra em local coberto sem umidade e isento de produtos químicos ou de tratamento de água armazenados, longe do alcance de animais domésticos, pássaros e crianças e sem contato direto com o chão.

Danos à tampa térmica de cobertura gerados por não atendimento às recomendações acima ou outros tipos de uso ou manuseio inadequados, não serão cobertos pela garantia do produto.

As tampas térmicas de cobertura poderão ser adquiridas em revendedores Jacuzzi® próximos à sua localidade.

A tampa térmica de cobertura também é recomendada quando o SPA for instalado em regiões de clima frio e invernos rigorosos ou com ocorrência frequente de frentes frias.

Nestas regiões, quando o SPA não estiver em uso, uma vez mantendo-o com a tampa de fechamento, haverá menor perda de calor da água do tanque para o ambiente e, conseqüentemente, com a água mantida previamente aquecida desde a última utilização do SPA, o tempo para aquecimento da água ao utiliza-lo novamente poderá ser bem menor do que se a água estivesse completamente fria ou gelada.

#### INSTALAÇÃO:

- Coloque a tampa aberta sobre o SPA.
- Prenda as presilhas das cintas da tampa às travas ou fechos das cintas avulsas que acompanham a tampa
- Fixe as cintas avulsas ao fechamento lateral do SPA, por meio de parafusos auto-atarrachantes.
- Para retirar a tampa solte as presilhas dos fechos fixados na lateral do SPA.
- Para recolocar a tampa, coloque-a aberta sobre o SPA e prenda novamente as presilhas da tampa aos fechos fixados nas laterais do SPA.

### 5.3. ÁREAS INTERNAS

Em instalações internas, materiais e revestimentos resistentes à umidade devem ser utilizados, pois a umidade relativa do ar será elevada.

Um sistema de ventilação natural ou forçado deverá ser previsto no local, para manter condições adequadas de saúde e conforto, pela redução da umidade excessiva do ar e também para evitar danos aos materiais e objetos presentes no ambiente .

Para instalação sobre pisos prontos, recomendamos retirar revestimentos cerâmicos da área a ser coberta pela base do SPA, para evitar trincas devido ao peso do SPA.

A base onde o SPA ficará apoiado também deverá estar previamente nivelada.

Em caso de dúvida, consulte um profissional habilitado para instalação de um sistema de ventilação no local e para correção do nivelamento da superfície de apoio do SPA.

#### **IMPORTANTE:**

**Se o SPA for instalado sobre laje, em pavimentos acima do térreo ou coberturas, consulte o engenheiro civil responsável da obra, manual do condomínio ou construtora, para certificar-se que a estrutura da laje está dimensionada para suportar a carga sobre piso (Conforme tabela Informações Gerais do produto / modelo cap. 4.0)**

#### 5.3.1 VENTILAÇÃO DOS COMPONENTES INTERNOS DO SPA:

#### **IMPORTANTE:**

Os equipamentos elétricos internos de todos os modelos de SPAS instalados sobre o piso, requerem uma abertura **não menor** que 20 cm<sup>2</sup> de área para suprimento de ventilação.

Estas aberturas deverão estar localizadas na parede ou painel(eis) que faz(em) o fechamento lateral do SPA, na direção da(s) motobomba(s) .

Os painéis ou paredes com estas aberturas deverão estar com a frente completamente livre de qualquer obstáculo que impeça a ventilação da parte inferior interna do SPA.

Em SPAS montados sob deck, deverão ser previstas aberturas ou frestas sobre o piso do deck com área maior que 30 cm<sup>2</sup>.

Defeitos ou danos de qualquer natureza gerados por falta ou insuficiência de aberturas para ventilação de componentes elétricos localizados no volume inferior interno do SPA ou adequação de instalações que impedem ventilação, não terão despesas cobertas pela garantia do produto.

#### **5.4. SPA SEM FECHAMENTO LATERAL DE FÁBRICA**

As aberturas para ventilação devem ser feitas deixando-se algumas frestas entre painéis de fechamento sobrepostos ou encaixados ou fazendo-se furos passantes com formato oblongo atravessando o material do fechamento feito durante a instalação do SPA, posicionados na direção da(s) motobomba(s), que está(ão) localizada(s) na base próximo à lateral frontal do SPA. A lateral frontal do SPA é aquela localizada do mesmo lado e sob o painel de controle localizado sobre a borda externa

Pode-se também fazer aberturas no fechamento lateral próximo à(s) motobomba(s) do SPA e instalar uma placa ou painel de ventilação que também impede a entrada de jatos d'água. Esses painéis são normalmente utilizados em quadros elétricos de distribuição e outros tipos de aplicação residencial e comercial e podem ser adquiridos em casas de material elétrico, de marcas tradicionais e com área livre para ventilação maior que 20 cm<sup>2</sup> para os componentes internos do SPA .

##### **5.4.1. SPA COM FECHAMENTO LATERAL DE FÁBRICA**

Modelos de SPAS com fechamento lateral original de fábrica são providos de aberturas para ventilação incorporadas ao produto, não necessitando portanto de execução de aberturas adicionais quando instalados.

#### **5.5. ÁREAS DE ACESSO**

Todos os modelos de SPAS possuem tubulações e acessórios hidráulicos montados em seu espaço inferior, delimitado pela parede do tanque do SPA, face interna da borda, base e paredes ou painéis de fechamento externos.

Dependendo do modelo do SPA, além das tubulações e acessórios hidráulicos, componentes elétricos como quadro de comando, bomba de hidroterapia, aquecedor, cromoterapia, CLEARARRAY® e outros opcionais estão localizados na parte frontal (sob o painel de controle) ou em um dos cantos da parte frontal do SPA.

Observe a posição dos componentes internos do seu SPA e posicione-o no local de instalação de modo a haver espaço livre suficiente para se ter fácil acesso aos componentes internos durante a instalação e em caso de manutenção.

Recomenda-se para todos os modelos, reservar uma área de acesso livre com largura 0,5 m ao redor de todo o SPA sempre que possível, ou que seja previsto o maior trecho livre possível ao redor do SPA ou ainda, no mínimo uma área livre à frente da lateral de acesso do SPA deverá ser prevista para permitir acesso aos componentes internos do SPA.

#### **IMPORTANTE:**

Requisitos obrigatórios para SPAS instalados em decks:

- ✓ Deck com piso totalmente removível ao redor de todo o SPA
- ✓ Área de acesso livre com largura mínima 0,5 m ao redor de todo o SPA, estando este posicionado dentro do nicho abaixo do nível do piso do deck, para permitir entrada e movimentação de uma pessoa adulta para acesso e manutenção dos componentes do SPA
- ✓ Aberturas com no mínimo 30 cm<sup>2</sup> no piso do deck para suprimento de ventilação ao SPA
- ✓ Modelos com fechamento lateral original de fábrica deverão ser instalados sem a tampa removível de fechamento frontal do gabinete do SPA (v. cap. 5.4.1)

### 5.5.1. ÁREA DE ACESSO E ENTRADA DE VENTILAÇÃO EM SPAS SEM FECHAMENTO LATERAL DE FÁBRICA

As figuras ilustrativas a seguir indicam as áreas de acesso e local onde devem estar posicionadas as aberturas para entrada de ventilação nos SPAS:



Na parte inferior do SPA sem painéis de fechamento de fábrica, deverá ser previsto um fechamento removível através de painéis fixados em guarnições fixas por meio de encaixes, para que sejam removidos e posteriormente recolocados em caso de necessidade de acesso aos componentes internos.

### 5.5.2. ÁREA DE ACESSO E ENTRADA DE VENTILAÇÃO EM SPAS COM FECHAMENTO LATERAL DE FÁBRICA

Modelos fornecidos com fechamento lateral opcional de fábrica, possuem tampa ou painel removível para acesso aos componentes internos e aberturas para entrada de ventilação, conforme figuras ilustrativas abaixo.

Deverá ser prevista área livre à frente da tampa removível com 0,5 m de largura, para fácil acesso aos componentes internos do SPA .

A tampa removível é destacada retirando-se os parafusos que a prendem à parte fixa do fechamento lateral.

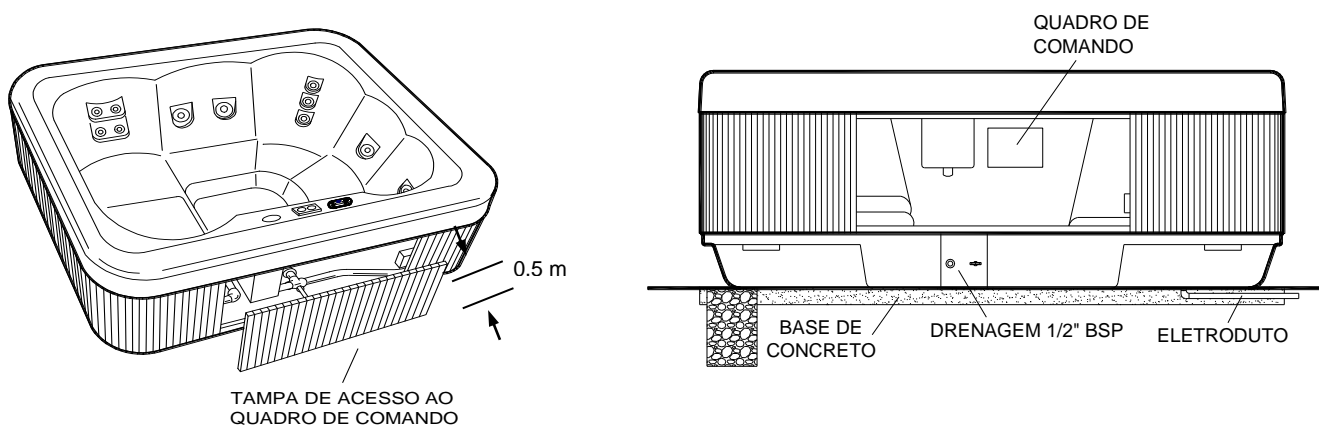

### 5.5.3. ÁREAS DE ACESSO E ENTRADA DE VENTILAÇÃO EM SPAS COM FECHAMENTO LATERAL EM ALVENARIA

O SPA deve ser primeiramente nivelado e posicionado no piso do local de instalação de modo que fique apoiado somente sobre sua própria base .

Posteriormente paredes laterais de alvenaria deverão ser erguidas junto às laterais da base do SPA até encostarem na face interna da borda (considerando-se com acabamento). Da mesma forma outros materiais para fechamento das laterais do SPA poderão ser utilizados (madeira tratada, por ex), desde que somente encostem na face interna da borda do SPA e não sirvam de apoio para o SPA escorando suas bordas.



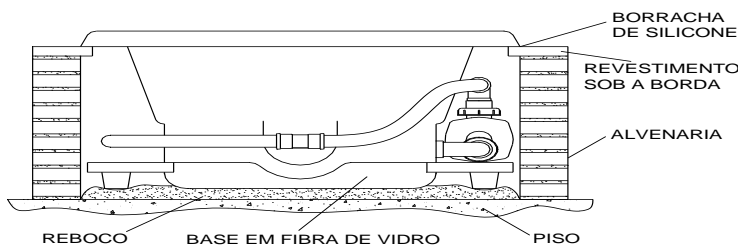

Nesses casos, uma boa vedação ao redor da borda deve ser feita aplicando-se borracha de silicone em quantidade adequada para vedar a fresta existente entre revestimento sob a borda e face interna da borda do SPA, conforme indicado na figura ao lado:

Na área de acesso, na direção da(s) moto bomba(s), instale portinholas dotadas de dobradiças e trinco ou fechadura na parede lateral do SPA, para possibilitar fácil acesso aos componentes internos em eventual manutenção do SPA.

Estas portinholas devem possuir aberturas, tipo veneziana, com área mínima de 20 cm<sup>2</sup>, para permitir suprimento de ar aos equipamentos elétricos internos do SPA.

## 5.6 INSTALAÇÕES HIDRÁULICAS

### 5.6.1 LIGAÇÃO À REDE DE ABASTECIMENTO DE ÁGUA

**IMPORTANTE:** Conforme norma ABNT NBR 7198, em instalações com água proveniente de aquecedores de acumulação ou aquecedores instantâneos de alta potência, a instalação de misturadores é obrigatória se houver possibilidade da água que é fornecida no ponto de abastecimento da banheira ultrapassar 40°C. Na instalação de misturadores deve ser evitada a possibilidade de inversão de água quente no sistema ou vice-versa, em situações normais da utilização.

#### **ATENÇÃO:**

**Todos os modelos de SPA Jacuzzi® cobertos por este Manual são abastecidos utilizando-se uma mangueira de jardim conectada a uma torneira ou misturador de água quente-fria e não possuem conexão para ligação permanente à rede de abastecimento de água.**

### 5.6.2 LIGAÇÃO À REDE DE COLETA DE ESGOTO / REDE DE ÁGUAS PLUVIAIS

#### **IMPORTANTE:**

A água do SPA é tratada de acordo com os mesmos procedimentos adotados para tratamento de água de piscina.

O descarte deste tipo de água eventualmente deverá seguir procedimentos prescritos por regulamentação ou legislação específica aplicável.

Para o descarte da água do SPA através de um ralo, é necessário que o cliente entre em contato com a Prefeitura do seu Município ou órgão que administra o sistema de coleta de esgoto em sua localidade para se informar em qual rede de coleta (esgoto ou pluvial) deverá ser conectado o ralo para a drenagem da água do SPA.

A rede de coleta (esgoto ou pluvial) para a drenagem ou outra forma utilizada no descarte da água do SPA é de total responsabilidade do cliente.

A Jacuzzi não se responsabiliza por qualquer intervenção legal, multa ou perda proveniente do não cumprimento pelo cliente de qualquer requisito legal aplicado em qualquer nível de abrangência e a qualquer tempo após o recebimento do produto pelo cliente.

Após definido o modo correto para descarte da água do SPA de acordo com regulamentação aplicável ao local da instalação:

- Um ralo próximo à área de acesso, deverá ser instalado para captação de água eventualmente derramada ao redor do SPA, evitando escorregamentos.

- Para esvaziamento do SPA, preferencialmente um segundo ralo deverá estar localizado próximo à tubulação de drenagem do SPA.

**IMPORTANTE:**

Como medida preventiva adicional para evitar contaminação da água do SPA a tubulação de drenagem do SPA não deve ser interligada ao sistema de coleta de forma direta e permanente. Caso uma conexão direta e permanente seja utilizada, este tipo de instalação, os tipos de tubulações, conexões, sifões, válvulas e outros dispositivos utilizados na rede de coleta, esgoto ou pluvial, utilizada para a drenagem da água do SPA é de total responsabilidade do cliente.

- Outro ralo conectado à rede de águas pluviais sem conexão com água proveniente do SPA deverá ser instalado nas proximidades do local de instalação, para captação de águas de chuva em ambientes externos.

**5.7 INSTALAÇÃO ELÉTRICA****IMPORTANTE:**

SPAS de hidromassagem Jacuzzi® são aparelhos eletrodomésticos estacionários com isolamento classe I, certificadas conforme Portaria 148:2022 - INMETRO segundo as Normas ABNT NBR IEC 60335-1 e 60335-2-60.

**Após instalados de forma fixa e estável deverão ser ligados a um circuito contendo fiação de energia elétrica, dispositivos de interrupção de energia elétrica e proteção contra sobrecargas e choques elétricos e outros componentes e equipamentos de proteção quanto à segurança do usuário, corretamente dimensionados e instalados de acordo com regulamentos nacionais de fiação. No Brasil a Norma ABNT NBR 5410 é a norma de referência a ser utilizada.**

Posteriormente deverão ser conectados de forma permanente à rede elétrica e obrigatoriamente a um sistema de aterramento conforme ABNT NBR 5410 ou ao cabo de aterramento instalado junto ao padrão de entrada de energia elétrica do domicílio, aprovado pela concessionária de distribuição de energia elétrica de sua localidade.

Mantenha desligados disjuntores e outros dispositivos de interrupção de energia elétrica das instalações do local ou cômodo onde está localizado o SPA durante todo o processo de instalação elétrica. **Religue-os somente após a conclusão da instalação.**

Adquira em casas especializadas em material elétrico e de marcas tradicionais no mercado: fios, dispositivos de interrupção de energia elétrica e proteção contra sobrecargas e choques elétricos, caixas de passagem, eletrodutos, painéis de disjuntores e outros acessórios mencionados neste manual ou necessários à sua instalação.

É obrigatório que estes materiais e equipamentos estejam em conformidade com normas técnicas, certificações e legislação vigentes.

Em caso de dúvida, certifique-se junto ao seu revendedor de material elétrico se os produtos que você estiver adquirindo atendem às exigências acima mencionadas.

A instalação elétrica e aterramento do produto devem ser realizadas por profissional qualificado e deverão estar em conformidade com a Norma ABNT NBR 5410 e legislação vigente.

**5.7.1 REDE ELÉTRICA E ATERRAMENTO**

**ATENÇÃO:** O SPA é disponível exclusivamente para a tensão de 220 V e frequência 60Hz.

Uma rede elétrica com 2 fios para ligação à rede 220 V~60 Hz + 1 fio-terra, todos com comprimento suficiente desde o quadro geral de distribuição até o quadro de comando do SPA, deverá ser prevista exclusivamente para ligação do SPA, ou seja, nenhum outro circuito ou equipamento deverá estar conectado à esta fiação além do SPA.

Esta fiação elétrica deverá ser conduzida do quadro geral de distribuição até o bloco de conexões de entrada do quadro de comando do SPA dentro de eletrodutos ou conduítes flexíveis apropriados, adquiridos pelo cliente em revendedores de material elétrico e de marcas tradicionais no mercado.

Caso seja utilizado um eletroduto de diâmetro 1 polegada, na extremidade da saída dos fios do eletroduto ou conduíte flexível deverá ser aplicada fita crepe autoadesiva(\*) para que o conduíte seja encaixado com certa interferência e permaneça fixo no furo circular existente na lateral esquerda do quadro de comando do SPA, conforme figuras ilustrativas abaixo



(\*) : 7-8 voltas de fita crepe aplicadas na extremidade deste tipo do conduíte mais comumente utilizado em instalações elétricas residenciais são suficientes



Se o diâmetro do eletroduto utilizado for diferente de 1 polegada, basta encaixar e fixar de maneira permanente na ponta de saída dos fios do eletroduto um trecho de aproximadamente 10 cm de conduíte flexível de 1 polegada, para que seja usado como ponteira de encaixe na entrada do quadro de comando e seguir as mesmas instruções anteriores.

A rede 220 V exclusiva para o SPA, deverá estar conectada aos seguintes dispositivos de proteção, conectados na rede elétrica principal ou ligados após a chave geral e instalados dentro do quadro geral de distribuição ou dentro de quadro anexo com tampa, exclusivo para ligação do SPA:

MODELO DO SPA	POTÊNCIA	TENSÃO	SEÇÃO TRANSVERSAL MÍNIMA DOS CABOS	DISJUNTOR	INTERRUPTOR DIFERENCIAL RESIDUAL (DR) PARA CORRENTE DIFERENCIAL RESIDUAL MÁXIMA 30 mA
J220 / J220-L; J195 / J195-L; J185 VIP / J210 / Meridian Plus	6000 W	220 V	6,0 mm <sup>2</sup>	32 A - BIPOLAR	Mínimo 32 A - BIPOLAR

**IMPORTANTE** : Favor verificar na etiqueta de dados existente na parte inferior do casco do SPA, a potência nominal e a tensão nominal do modelo conforme destaque na figura ilustrativa abaixo.

Esta informação também poderá ser encontrada na tabela de informações gerais do produto / modelo no cap. 4.0



<= Imagem da etiqueta ilustrativa  
Tensão: 220 V  
Potência: 6000 W

Obs.: Na parte externa da embalagem de transporte do SPA também possui uma etiqueta de dados com potência e tensão nominais igual à existente no casco do SPA

A bitola dos cabos de ligação, corrente do disjuntor e interruptor DR deverão seguir as especificações da tabela abaixo para distância máxima 30 m entre quadro de entrada de energia elétrica e conexão do SPA, tomando-se como referência o valor de potência impresso na etiqueta de dados existente no casco do SPA :

**IMPORTANTE :**

Para todos os modelos de SPAS, o interruptor diferencial residual (DR) deve ter especificação de corrente diferencial residual máxima 30 mA (trinta miliamperes).

Isto significa que, para proteção do usuário contra choques elétricos, o DR deve interromper o fornecimento de tensão ao circuito de alimentação do SPA instantaneamente, na hipótese de ocorrência de fuga de corrente provocada por defeitos no circuito de alimentação ou em componentes elétricos do SPA, a partir do valor de 30 mA.

Os outros valores de corrente mínima mostrados nas linhas abaixo do título da última coluna da tabela acima, são valores de referência da corrente do circuito de alimentação elétrica do SPA para a compra do DR.

Isto significa que, independente da corrente do SPA, o DR a ser utilizado deve ter sempre especificação de corrente diferencial residual máxima 30 mA, conforme mencionado acima; porém deve ter especificação de corrente de passagem compatível ao valor da corrente do SPA, ou seja maior ou igual à corrente do circuito ao qual será instalado.

Quando não padronizado no mercado, recomendamos sempre a escolha de um DR com especificação de corrente de passagem padronizada imediatamente superior ao valor mencionado na última coluna da tabela anterior.

**IMPORTANTE:** A conexão do fio-terra do SPA ao fio-terra proveniente do sistema de aterramento junto ao padrão de entrada de energia elétrica domiciliar é obrigatória conforme Legislação Brasileira e deverá estar em conformidade com norma ABNT NBR 5410.

O cliente deverá contratar um profissional habilitado para providenciar a instalação de um sistema de aterramento, caso não possua, ou se houver dúvida quanto ao sistema de aterramento existente em sua instalação.

Uma chave seccionadora bipolar, deverá ser instalada antes da conexão da fiação da rede elétrica com a fiação de alimentação do SPA, no mesmo ambiente onde o SPA está instalado, dentro do volume 3 conforme figura a seguir e distante 1,5 m min. da lateral do SPA, para interrupção de fornecimento de energia elétrica, conforme prescreve a Norma ABNT NBR NM 60335-1.

A chave poderá ser substituída por um contator, instalado por profissional qualificado, com capacidade de acordo com a configuração do SPA (conforme tabela anterior), acionado por um interruptor simples, instalado no mesmo ambiente onde o SPA está instalado, dentro do volume 3 conforme figura a seguir e distante 1,5 m min. da lateral do SPA, dimensionado e conectado ao contator de acordo com instruções do fabricante.

Esta chave também poderá ser suprimida da instalação conforme ABNT NBR 5410 desde que a instalação seja provida com quadro de comando auxiliar instalado no mesmo ambiente onde o SPA está instalado, dentro do volume 3 conforme figura a seguir e distante 0,6 m min. da lateral do SPA, contendo o disjuntor e Interruptor DR mencionados na tabela anterior (distância recomendável: 1,5 m a partir da lateral do SPA).

Este quadro de comando auxiliar deverá oferecer proteção contra acesso acidental a partes energizadas e contra umidade. Deverá ser provida com tampa de proteção para acesso direto somente aos comandos de liga e desliga, devidamente isolados de partes energizadas.



Figura Ilustrativa  
(Vista Lateral)  
Classificação e  
Dimensões dos  
Volumes do Local  
de Instalação



A sequência de ligação de dispositivos para conexão do SPA à rede de suprimento de energia elétrica 220 V deverá obedecer a seguinte ordem:

- Fiação proveniente da rede elétrica externa
- Quadro de entrada externo aprovado pela concessionária de energia elétrica local
- Fio terra proveniente do sistema de aterramento junto ao quadro de entrada externo + fios fase provenientes do quadro de entrada externo dimensionados de acordo com a carga total do domicílio
- Quadro de comando interno com chave geral dimensionada de acordo com a carga total do domicílio
- Rede elétrica interna seção transversal mín. 6,0 mm<sup>2</sup> indicada na tabela anterior contendo 2 fios fase 127V ou 1 fio fase 220V + 1 fio Neutro + fio-terra com mesma seção transversal exclusiva para a conexão do SPA, com comprimento suficiente do quadro geral interno do domicílio até as conexões de ligação dentro do quadro de comando do SPA.  
Obs.: As mesmas seções transversais mencionadas acima deverão ser mantidas no restante da fiação até a ligação no SPA
- Quadro de comando auxiliar externo exclusivo para o SPA, instalado no volume 3 conforme figuras anteriores, contendo os seguintes dispositivos interligados:
  - Disjuntor bipolar conforme configuração aplicada ao modelo do SPA
  - Interruptor Diferencial-Residual (“DR”) bipolar com Ifuga máx. 30 mA, conforme configuração aplicada ao modelo do SPA
  - Chave seccionadora bipolar dimensionada conforme configuração aplicada ao modelo do SPA (opcional)
  - Fiação para ligação do SPA conectada ao disjuntor + interruptor DR bipolar ou chave seccionadora bipolar instalados dentro do quadro de comando auxiliar externo e Fio terra com comprimento suficiente até a ligação do SPA
  - Ligação da fiação acima que sai do quadro de comando auxiliar externo aos conectores dentro do quadro de comando do SPA conforme cap. 5.7.2 a seguir.

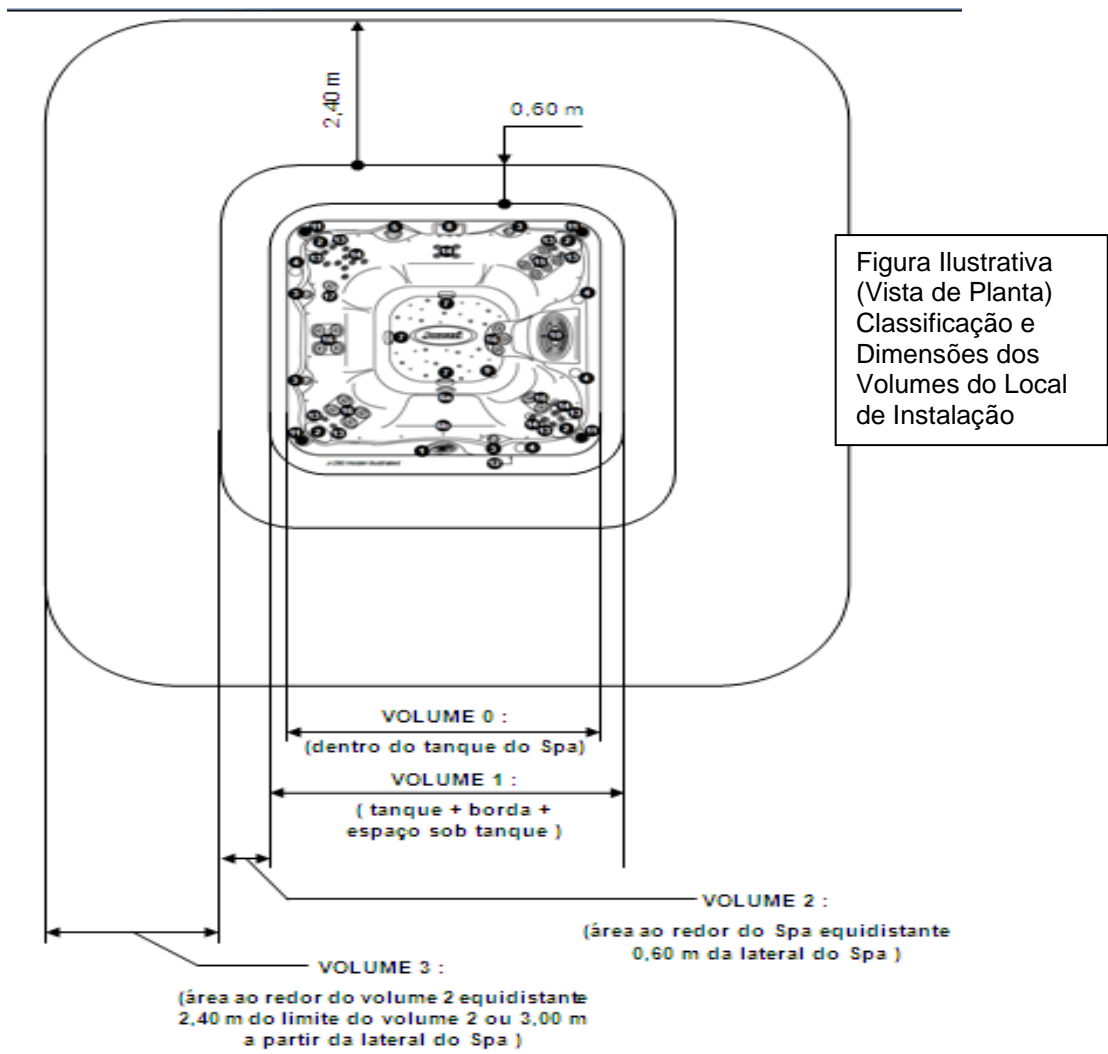
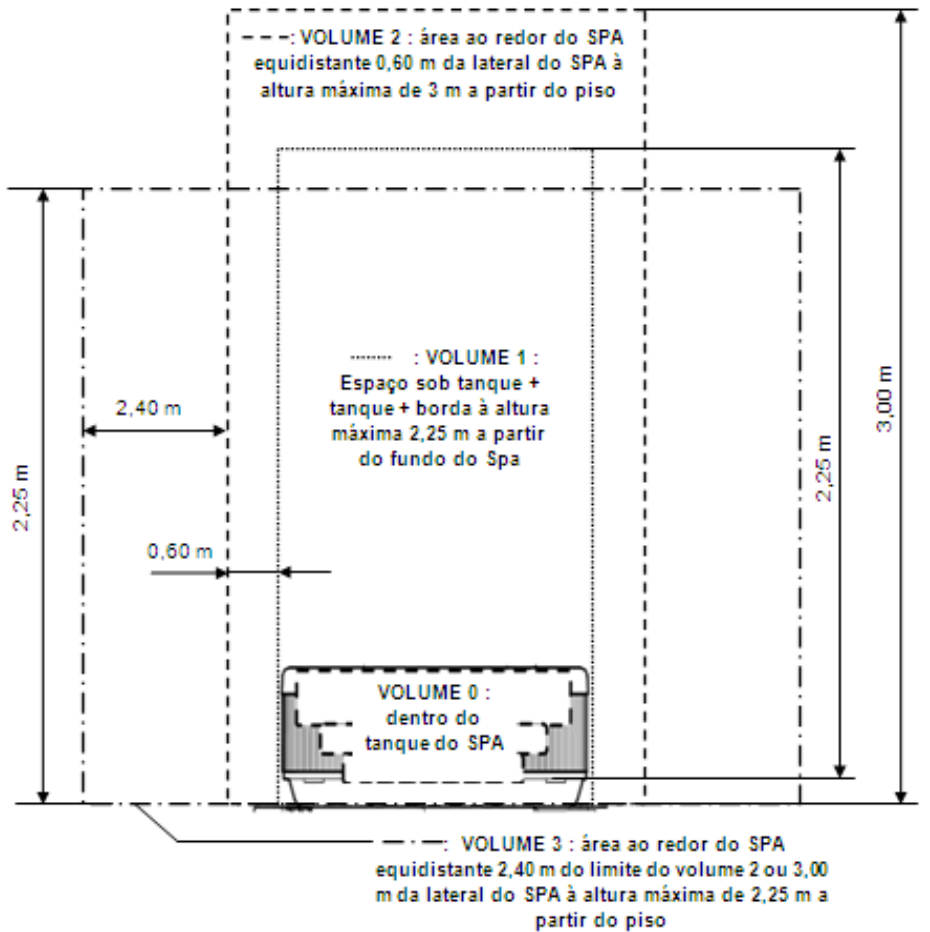
Figura Ilustrativa:

Esquema de ligação do SPA à rede elétrica 220 V e ao fio-terra proveniente do fio de aterramento da rede pública de abastecimento de energia elétrica ou de um sistema de aterramento instalado conforme Norma ABNT NBR 5410 aprovado pela distribuidora de energia elétrica

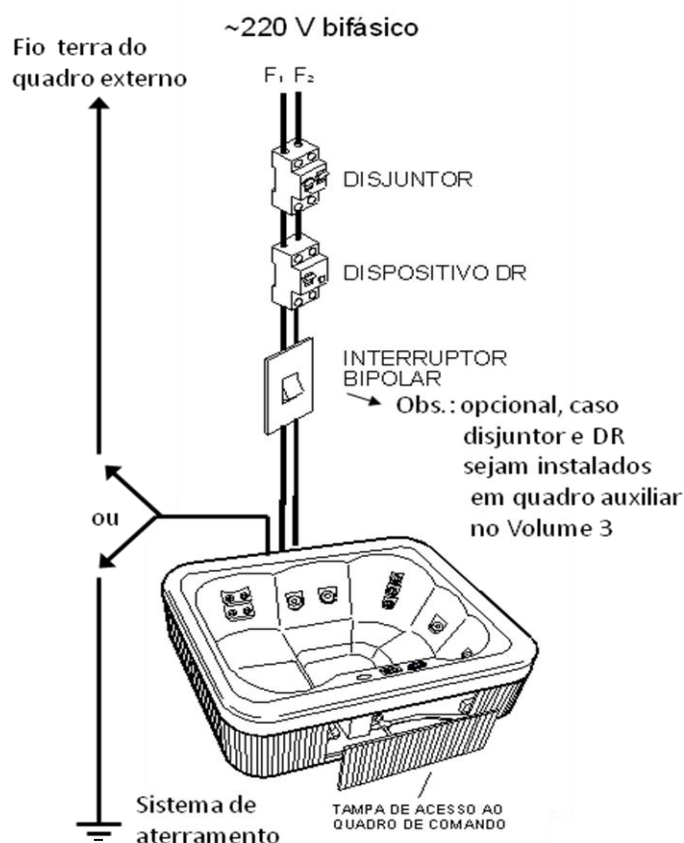

**IMPORTANTE:**

Não utilize interruptores, disjuntores ou qualquer outro dispositivo de proteção ou interrupção conectado ao fio-terra.

Junções soldadas ou emendas com fios torcidos em qualquer local da rede de alimentação do SPA não são permitidas.

Os eletrodutos por onde serão passados os condutores deverão estar em boas condições, livres de deformações, quebras, umidade e bem vedados em junções e caixas de passagem ao longo do percurso entre quadros de entrada e quadros de comando interno até a ligação com a fiação do SPA.

Para a conexão do SPA à rede de suprimento de energia elétrica não é necessário abrir as caixas de ligação de motobombas ou aquecedores, mas a tampa do quadro de comando do SPA deverá ser aberta para que se tenha acesso ao pente de conexões internas do SPA, conforme cap. 5.7.2

Carcaças e coberturas metálicas de componentes elétricos do SPA, deverão estar conectados a um condutor equipotencial proveniente do sistema de aterramento do local da instalação (ligação equipotencial) em conformidade com a norma ABNT NBR 5410.

Os aparelhos de iluminação não podem estar localizados sobre o SPA a menos de 2,25 m de altura e nem dentro de uma área circundante a menos de 60 cm do SPA.

Interruptores, tomadas, outras luminárias, quadros de comando e caixas de passagem devem ser instalados somente a partir do volume 3 no local de instalação do SPA, com ramais de fiação elétrica protegidos por dispositivo DR de alta sensibilidade.

Outros aparelhos elétricos como televisores, rádios, telefones, etc, não devem ser utilizados a menos de 1,5 m do SPA.

**5.7.2 LIGAÇÃO ELÉTRICA DO SPA.****IMPORTANTE :**

**Os Spas descritos nesse manual não possuem cordão de alimentação. Os fios da rede elétrica 220 V + fio-terra, são ligados diretamente às conexões de entrada do quadro de comando do SPA conforme abaixo.**

**A LIGAÇÃO DO SPA À REDE DE SUPRIMENTO DE ENERGIA ELÉTRICA, SISTEMA DE ATERRAMENTO E CABO EQUIPOTENCIAL EXTERNO CONTENDO DISPOSITIVOS DE INTERRUPTÃO, PROTEÇÃO E SEGURANÇA PREVIAMENTE INSTALADOS, DE ACORDO COM A CONFIGURAÇÃO DEFINIDA NO CAPÍTULO ANTERIOR, BEM COMO, A SUBSTITUIÇÃO DE QUALQUER COMPONENTE ELÉTRICO INTERNO DO SPA, QUE APARENTEMENTE APRESENTE QUALQUER TIPO DE DANO, DEVERÃO SER OBRIGATORIAMENTE REALIZADAS PELA JACUZZI DO BRASIL IND. E COM. LTDA OU AGENTE AUTORIZADO OU PESSOA QUALIFICADA, A FIM DE EVITAR RISCOS.**

Para acessar os blocos de terminais, solte os parafusos que prendem o painel frontal do gabinete do SPA abaixo dos controles e remova-o para se ter acesso ao quadro de comando interno do SPA.

Remova os parafusos da tampa do quadro de comando.

## IMPORTANTE – CONEXÃO DO FIO TERRA DA REDE DE ABASTECIMENTO AO QUADRO DE COMANDO DO SPA :

O Fio-Terra disponível no quadro de entrada da rede elétrica externa passando pelo quadro de ligação interno (fio verde e amarelo ou somente verde ) deverá ser conectado na respectiva conexão no bloco de ligação do quadro de comando do SPA, obrigatoriamente em conformidade com a norma ABNT NBR 5410.

O condutor Fio-Terra deve entrar no quadro de comando juntamente com os condutores de alimentação de fase.

Com a extremidade já decapada, o Fio-Terra deverá ser passado através do orifício identificado com etiqueta com símbolo de aterramento localizado na parede lateral interna do quadro de comando conforme figura abaixo, e sua extremidade decapada deverá ser conectada ao borne livre do barramento (ou pente de conexões) fixado na parte externa da lateral do quadro de comando à frente do orifício.

Após encaixe da ponta decapada do fio terra na conexão, o parafuso da conexão deverá ser apertado firmemente com o uso de uma chave de fenda.

O cliente deverá contratar um profissional habilitado para providenciar a instalação de um sistema de aterramento, caso não possua, ou se houver dúvida quanto ao sistema de aterramento existente em sua instalação.

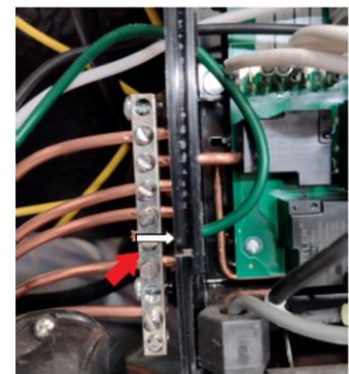
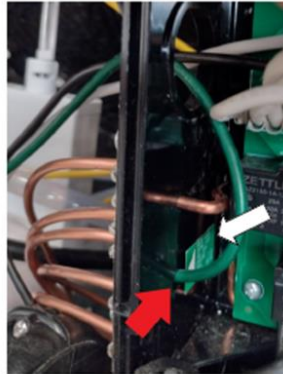

## IMPORTANTE – CONEXÃO DO SPA EM REDE DE ABASTECIMENTO PARA LIGAÇÃO BIFÁSICA (FASE / FASE) 220V – 60Hz ou LIGAÇÃO MONOFÁSICA (NEUTRO/FASE) 220V – 60Hz

Passar os fios da rede e fio terra através do furo existente na lateral do quadro de comando, na direção dos blocos de terminais. Conecte as pontas decapadas dos fios da rede 220 V, conforme esquema de ligação na figura a seguir :

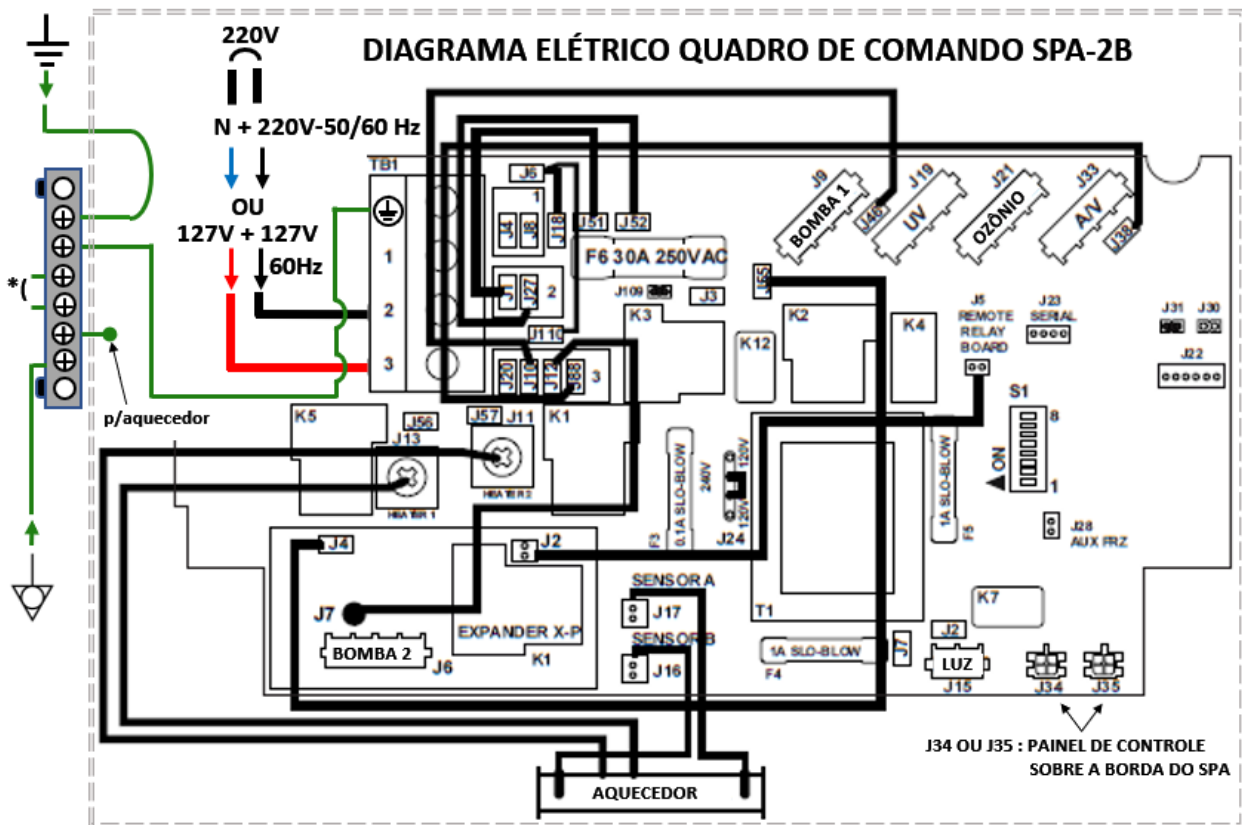

OBSERVAÇÕES :

a) (\*): P/ OUTROS COMPONENTES

b) LUZ = CROMOTERAPIA

c) BOMBA 1 : 2 VELOCIDADES / BOMBA 2 : 1 VELOCIDADE



**IMPORTANTE PARA A SUA SEGURANÇA:**

Carcasas e coberturas metálicas de componentes elétricos do SPA, deverão estar conectados a um condutor equipotencial proveniente de sistema de aterramento do local da instalação (ligação equipotencial) independente do sistema de aterramento do quadro de distribuição elétrica do domicílio onde será instalado o SPA, em conformidade com a norma ABNT NBR 5410.

Dependendo do ano / modelo do SPA, o terminal de ligação do cabo equipotencial externo poderá ser localizado na lateral do quadro de comando instalado no compartimento inferior do SPA, conforme figura ilustrativa acima ou em outro local,

identificado com o símbolo



**Observação:** A abertura lateral para entrada dos fios da rede elétrica + fio terra no quadro de comando poderá, dependendo do modelo do SPA, estar protegida por uma membrana de borracha. Remova-a empurrando-a de dentro para fora da caixa de comando com a ponta de uma chave Philips.

Os fios não devem ter suas pontas decapadas estanhadas e devem estar bem presos e seguros às conexões, ou podem resultar em mau-contato e danos ao circuito interno do SPA.

**IMPORTANTE – LIGAÇÃO EQUIPOTENCIAL:**

Adicionalmente, carcaças e coberturas metálicas de componentes elétricos do SPA, deverão estar conectados a um condutor equipotencial externo de 6 mm<sup>2</sup> proveniente de um 2º sistema de aterramento do local da instalação para ligação equipotencial, independente do sistema de aterramento do quadro de distribuição elétrica do domicílio onde será instalado o SPA, em conformidade com a norma ABNT NBR 5410.

O cliente deverá contratar um profissional habilitado para providenciar a instalação de um sistema de aterramento adicional para ligação equipotencial de carcaças e coberturas metálicas de componentes elétricos do SPA, caso não possua, ou se houver dúvida quanto ao sistema existente em sua instalação.

**Nos modelos de SPAS cobertos por este Manual, o terminal de ligação para condutor equipotencial externo está identificado com o símbolo  e localizado no pente de conexões fixado na lateral externa do quadro de comando instalado no compartimento interno do SPA**



### 5.7.3 DIAGRAMA ELÉTRICO

#### IMPORTANTE PARA SEGURANÇA – RISCO DE CHOQUE ELÉTRICO

Antes de acessar qualquer fiação, circuito ou componente instalado nesta parte interna do fechamento lateral do SPA, certifique-se de que o produto esteja completamente desligado da rede de energia elétrica.

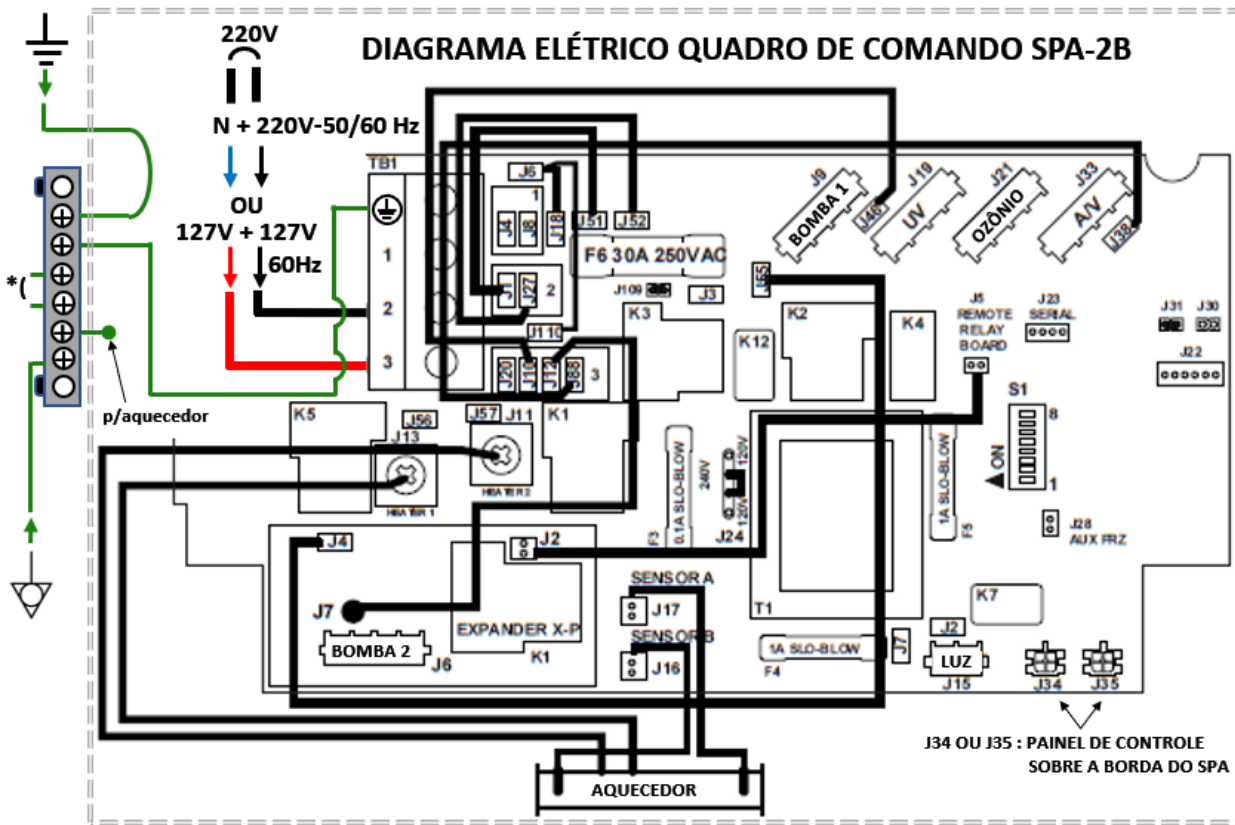

#### OBSERVAÇÕES :

a) (\*) : P/ OUTROS COMPONENTES

b) LUZ = CROMOTERAPIA

c) BOMBA 1 : 2 VELOCIDADES / BOMBA 2 : 1 VELOCIDADE

Localização	Dispositivo	Tensão Elétrica	Corrente Elétrica	De	Para
J9	2-Veloc Bomba 1	240V	12A Max	J46	Area 3
J19	UV	240V	2A Max		
J21	Ozônio		0.5A	J51, J52	Area 2
	UV e Ozônio Conexão da Linha 1				
J33	TV / AV	240V	3A	J38	Area 3
J15	Cromoterapia	10V	1A		
J11 / J13	Aquecedor	240V	5.5kW		

Todos os equipamentos de alta tensão devem ser 240V, porque a alimentação de entrada é apenas 240V

WIFI/IOT
Transceptor
J34 ou J35

Placa de expansão X-P PN 59232							
Localização	Dispositivo	Tensão Elétrica	Corrente Elétrica	De	Para	DE	Para
J6	Bomba 2	240V	12A	J7	Area 3	J4	J55

POSIÇÃO LIGADA	S1 SWITCH	POSIÇÃO DESLIGADA
N/A	8 ▶	N/A
N/A	7 ▶	N/A
REINICIAR MEMÓRIA*	6 ▶	CONFIGURAÇÕES DE FÁBRICA*
REGRA DE AMPERAGEM ESPECIAL LIGADA	5 ▶	REGRA DE AMPERAGEM ESPECIAL DESLIGADA
5 MIN DE REFRIG. DO AQUEC. (GÁS)	4 ▶	1 MIN DE REFRIG. DO AQUEC. (ELÉTRICO)
ADICIONADO 2 HORAS BOMBAS C/ AQUECEDOR	3 ▶	NÃO ADICIONADO 2 HORAS BOMBAS C/ AQUEC.
ADICIONADO 1 HORA BOMBAS C/ AQUECEDOR	◀ 2	NÃO ADICIONADO 1 HORA BOMBAS C/ AQUEC.
MODO DE TESTE LIGADO	1 ▶	MODO DE TESTE DESLIGADO

\*O SWITCH Nº 6 DEVE SER DESLIGADO NA INSTALAÇÃO FINAL.

TODOS OS SWITCHES NÃO UTILIZADOS DEVEM ESTAR DESLIGADOS

## 5.8. REMOÇÃO DE RESÍDUOS DE OBRA

Remova todos os resíduos de construção e poeiras com aspirador de pó e ajuda de uma flanela macia. Manuseie o aspirador de pó tomando cuidado para não bater o bocal de aspiração contra as superfícies do SPA. Materiais aderidos sobre a superfície devem ser removidos cuidadosamente com uma esponja macia embebida em água e detergente neutro após a remoção da poeira sobre a superfície do SPA.

## ABASTECIMENTO DO SPA

### IMPORTANTE:



**Para prevenir a descoloração do acabamento acrílico e provável aparecimento de fissuras ou trincas na superfície, não utilize água à temperatura acima de 60°C, tanto para encher quanto para higienizar ou limpar o SPA.**

Os modelos de SPAs Jacuzzi® são abastecidos com mangueira de jardim, até o nível de água atingir as aberturas na tampa do filtro - cerca de 20 cm abaixo da borda

### IMPORTANTE: NÃO LIGUE O SPA SEM ÁGUA!

## 6.0 INSTRUÇÕES DE OPERAÇÃO

### 1. Ligue os SPA na energia (modo escorva)

- Ligue a energia do SPA no disjuntor da casa para iniciar a escorva das bombas.
- Depois que a energia é aplicada, o painel de controle exibirá uma sequência de definições de configuração "RUN, PMPS, PURG, AIR, -- -- -- --".  
Este ciclo vai durar cerca de 4-5 minutos, mesmo assim você pode dar início ao modo escorva. Para dar início ao modo escorva, pressione o botão Jets 1 duas vezes para ativar a alta velocidade. Se você tiver um sistema de duas bombas, pressione o botão Jets 2 para ligar a bomba.
- Após o término do ciclo, o display mostra brevemente a temperatura ajustada. Em seguida, exibe  ou . Após um minuto, a temperatura real da água será exibida. Você pode desligar manualmente as bombas depois que a temperatura for exibida.

**Nota:** Você pode pular o modo de escorva pressionando o botão para cima ou para baixo. Isso não é recomendado.

### 2. Ative as bombas de jatos





Ligue a(s) bomba(s) de jatos para garantir a mistura adequada ao adicionar produtos químicos de inicialização



### 3. Configure o SPA para Aquecer

Para aquecer a água do SPA a uma temperatura confortável, siga estes passos:



- O visor LCD no painel de controle exibe a temperatura real da água do SPA. Pressione o COOLER  ou WARMER  uma vez para exibir a temperatura "definida". Se você quiser que a água aqueça a uma temperatura diferente, basta pressionar COOLER  ou WARMER  dentro de 5 segundos. A

temperatura definida aumenta ou diminui em 0,5°C (1°F) cada vez que um desses botões é pressionado.

- O aquecedor desligará quando a temperatura correspondente à configuração do termostato for atingida.

#### Detalhes importantes do aquecedor:

- A configuração máxima de temperatura da água para seu SPA é de 104°F (40°C) e a configuração mínima é de 65°F (18,5°C).
- Ajustar o termostato no máximo não acelerará o processo de aquecimento. Isso só resultará em uma temperatura final mais alta.
- O aquecedor funciona até que a água atinja 0,5°C (1°F) acima da "temperatura definida" programada e, em seguida, desliga. O aquecedor será reativado depois que a água esfriar a aproximadamente 0,5°C (1°F) abaixo da "temperatura definida". aquecimento, minimizando assim os custos operacionais. O tempo necessário para o aquecimento inicial varia de acordo com a temperatura inicial da água.

#### 4. Coloque a tampa no SPA

- Manter a cobertura isolante no lugar sempre que o SPA não estiver em uso reduzirá o tempo necessário para o aquecimento, minimizando assim os custos operacionais.
- O tempo necessário para o aquecimento inicial irá variar dependendo da temperatura inicial da água.



#### **PERIGO: RISCO DE FERIMENTOS PESSOAIS.**

Verifique cuidadosamente a temperatura da água antes de entrar na banheira de hidromassagem! A temperatura excessiva da água pode causar queimaduras, vergões e aumento da temperatura corporal, hipertermia (superaquecimento).

### 6.1 FUNÇÕES DO PAINEL

#### 6.1.1. Botões do painel de controle

A. Visor LCD: Pode exibir a temperatura atual da água (exibição padrão), ponto de ajuste da temperatura da água, funções de menu selecionadas e mensagens de erro.

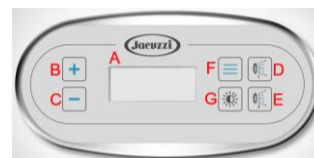

Painel de controle J220

B. Botão do aquecedor : Aumenta o ponto de ajuste da temperatura da água. Incrementos de 1°F ou 0,5°C.



Painel de controle demais modelos

C. Botão Cooler : Diminui o set point da temperatura da água. Incrementos de 1°F ou 0,5°C.









D. Botão Jets 1 : Liga e desliga a bomba de jatos # 1. Pressione uma vez para baixa velocidade; pressione uma segunda vez para alta velocidade; pressione uma terceira vez para desligar a bomba.

E. Botão Jets 2 : Liga e desliga a bomba de jatos de alta velocidade # 2. Pressione uma vez para ligar a bomba #2; pressione uma segunda vez para desligar a bomba # 2.

F. Botão Menu : Permite o acesso aos menus de programação.

G. Botão de Luz : Acende a luz subaquática (se equipado) e as luzes de realce (se equipado) em um dos três modos aleatórios ou em uma das sete cores sólidas.

### 6.1.2 Ícones do visor do painel de controle

- A.  (ícone de aquecimento): Exibido quando o aquecedor está ligado. Piscando enquanto o aquecedor se ajusta às mudanças de temperatura.
- B. **R** (ícone do Modo Ready): Permite que a banheira de hidromassagem aqueça até uma temperatura definida.
- C.  (ícone do modo Rest): Permite que a banheira de hidromassagem aqueça apenas durante um ciclo de filtração. O SPA atingirá uma temperatura definida apenas em uma filtração.
- D.  (ícone de luz): Exibido quando as luzes estão acesas.
- E.  (ícone Ciclo de limpeza): Exibido quando um ciclo de limpeza está ativo.
- F.  (ícone Jets 1): Exibe quando a bomba Jets 1 está ligada. Pressione uma vez para baixa velocidade; pressione novamente para alta velocidade. A bomba é ativada por 20 minutos e depois desliga.
- G.  (ícone Jets 2): Exibido quando a bomba Jets 2 é ativada por 20 minutos e depois desliga.
- H.  (ícone Temperatura Alta Faixa): Indica que o SPA está configurado para temperatura alta entre 26,5 °C (80 °F) e 40 °C (104 °F).
- I.  (ícone de temperatura baixa de temperatura): Indica que o SPA está configurado para uma temperatura de baixa temperatura entre 18,5°C (65°F) e 37°C (99°F).
- J. **SET** (Ícone Set): Exibido quando em menus que requerem programação.
- K. **F12** (ícones do ciclo de filtragem): Exibe quando a banheira de hidromassagem está funcionando em um ciclo de filtragem. Ou F1 (primeiro ciclo de filtração) ou F2 (segundo ciclo de filtração).
- L. **AP** (ícones AM ou PM): Exibido somente quando estiver no menu Definir hora. Para configuração de AM, um "A" será exibido. Para configuração de PM, um "P" será mostrado.

### Detalhes da operação da bomba

- Ajuste de temperatura: A configuração padrão de fábrica é 100°F (38°C).  
Faixa alta 26,5 °C (80 °F) e 40 °C (104 °F)  
Faixa baixa 18,5 °C (65 °F) e 37 °C (99 °F).
- Sistema de luz LED: Todas as luzes LED funcionam por 2 horas e depois desligam automaticamente.
- Operação do botão Jets 1 / Jets 2: Os jatos funcionam por 20 minutos quando ativados, depois desligam automaticamente para economizar energia. Basta pressionar um dos botões dos jatos para continuar a operação por mais 20 minutos.

### 6.1.3 Instruções de Operação

O sistema de controle do SPA possui funções automáticas que operam na inicialização e operação normal para proteger o sistema.

Ao ligar pela primeira vez, a leitura exibe uma sequência de informações sobre a configuração da banheira de hidromassagem.





Então o Modo de escorva (expulsão de bolhas de ar possivelmente acumuladas dentro da tubulação durante o enchimento) começará.

**Nota:** É comum que o aquecedor ligue depois que o SPA é enchido pela primeira vez porque a água da torneira de enchimento está fria ainda.

Se a temperatura da água, neste momento, for menor do que a configuração de temperatura padrão de fábrica de 100°F (38°C), o aquecedor ligará e funcionará até que a temperatura da água atinja a configuração de fábrica e, em seguida, desligue.

#### 6.1.4 Definir a temperatura da água

O termóstato do SPA permite o controle da temperatura da água. O ponto de ajuste de temperatura (temperatura ajustada) pode ser ajustado de 65°F (18,5°C) a 104°F (40°C).

Para aumentar a temperatura definida, pressione o botão WARMER . Para diminuir a temperatura definida, pressione o botão COOLER . A primeira pressão de WARMER () ou COOLER () exibe a temperatura definida.

#### 6.1.5 Ativar a bomba de jatos

O botão JETS 1 do painel de controle ativa a bomba de jatos 1 na velocidade mínima. Pressionando novamente liga a velocidade máxima. Pressionando pela 3ª vez, desliga a bomba de jatos 1.

O botão JETS 2 ativa a bomba de jatos 2. A primeira pressão ativa a alta velocidade, a segunda pressão desliga a bomba de jatos 2.

Quando ativada manualmente, qualquer bomba desliga automaticamente após 20 minutos.

#### 6.1.6 Operação do sistema de luz LED Multicolorido



O sistema de luz LED multicolorido oferece sete variações de cores constantes e três modos aleatórios exclusivos para melhor aproveitamento do SPA.

Pressione o botão Light uma vez para ativar o primeiro modo de luz e continue pressionando o botão para selecionar uma das sete cores constantes ou modo.

O sistema de luz LED multicolorido oferece sete variações de cores constantes e três modos aleatórios exclusivos para melhor aproveitamento do SPA. Pressione o botão Light uma vez para ativar o primeiro modo de luz e continue pressionando o botão para selecionar uma das sete cores constantes ou modo de cor sólida aleatória conforme ilustrado abaixo.

Para desligar a luz, após o último acionamento do botão, aguarde mais de 5 segundos e, em seguida, pressione o botão de luz novamente.

**Nota:** Sempre que a luz do SPA for ativada manualmente, ela permanecerá acesa por 2 horas e depois desligará automaticamente.

Pressione	Modelo/Cor	Pressione	Modelo/Cor
1º.	Modo de mistura de alta velocidade	12º	Desligado
2º.	Desligado	13º	Cor âmbar sólida
3º.	Modo de mistura de baixa velocidade	14º	Desligado
4º.	Desligado	15º	Cor verde sólida
5º.	Congela a mistura de baixa velocidade	16º	Desligado
6º.	Desligado	17º	Cor Água sólida
7º.	Cor azul sólida	18º	Desligado
8º.	Desligado	19º	Cor sólida quase branco
9º.	Cor violeta sólida	20º	Desligado
10º.	Desligado	21º	De volta a mistura de alta velocidade
11º.	Cor vermelha sólida		

#### 6.1.7 Ciclo de Descarga

Este ciclo purgará o ar das linhas de encanamento. A Bomba de Jatos 2 (se equipada) ligará e funcionará por 1 minuto e depois desligará. Este ciclo só ocorrerá no início de um ciclo de filtragem.

### 6.1.8 Ciclo de limpeza



O ciclo de limpeza começa 30 minutos após a bomba ser desligada. A Bomba de Jatos 1 (baixa velocidade) e o sistema CLEARRAY® Active Oxygen™ ligam por 30 minutos e depois desligam. A duração do ciclo pode ser programada de 30 minutos até 4 horas.

### 6.1.9 Recursos do Menu e Instruções de Programação

Seu SPA está equipado com menus que permitem programar recursos adicionais. Ao pressionar continuamente o botão Menu/Select, você percorrerá os menus da seguinte forma:

Temperatura atual (Menu Principal)	104F
Temp	TEMP
Modo	MODE
Definir hora/hora	TIME
Virar	FLIP
Bloquear	LOCK
Segurar	HOLD
Ciclo de filtro 1	FLTR
Ciclo de filtro 2	FLTR
Preferências	PREF
Utilitários	UTIL

### 6.1.10 Ajustando a temperatura



A banheira de hidromassagem está equipada com duas faixas de temperatura. As configurações de faixa alta podem ser usadas para aquecimento diário. As configurações de faixa baixa podem ser usadas como uma configuração de distância. Pressionar ou segurar os botões  ou  ajustará a temperatura definida. Consulte Configurações de preferência para selecionar uma exibição Fahrenheit ou Celsius. A configuração de temperatura padrão é 100 ° F (38 ° C)

**Nota:** Função automática - A bomba 1 de baixa velocidade é ativada periodicamente para circular a água e determinar a temperatura da água.







#### A. Temperatura de faixa alta (configuração padrão)

104F



A faixa de temperatura alta está entre 26,5 °C (80 °F) e 40 °C (104 °F). Quando o SPA estiver nesta configuração, ele exibirá este ícone. Para ajustar a temperatura, siga os passos abaixo. Nota: Se nenhum botão for pressionado dentro de 5 segundos de cada seleção, a tela retornará ao Menu Principal e as configurações atuais permanecerão ativas.



Pressione os botões  ou  para ajustar a temperatura definida. Os números de temperatura começarão a piscar para mostrar que o sistema está pronto para ajustes. Uma vez ajustada a temperatura desejada, pressione  para programar a mudança e retornar ao Menu Principal.

## B. Alternando entre faixas de temperatura alta e baixa.

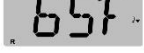
1. A partir do Menu Principal, pressione o botão  para entrar no Menu de Temperatura. Pressione os botões  ou  para alternar entre os intervalos,  ou . Depois de selecionar a faixa desejada, pressione  para programar a mudança e retornar ao Menu Principal.

## C. Temperatura de faixa baixa

As configurações de faixa baixa estão entre 18,5 °C (65 °F) e 37 °C (99 °F).  Quando o SPA estiver nesta configuração, ele exibirá este ícone . Esta configuração é normalmente usada como um programa ausente. Para ajustar a temperatura, siga os passos abaixo.  
**Nota:** Se nenhum botão for pressionado dentro de 5 segundos de cada seleção, a tela retornará ao Menu Principal e as configurações atuais permanecerão ativas.

1. Pressione os botões  ou  para ajustar a temperatura definida. Os números de temperatura começarão a piscar para mostrar que o sistema está pronto para ajustes. Uma vez ajustada a temperatura desejada, pressione  para programar a mudança.

### 6.1.11 Programar a configuração do modo

Seu SPA está equipado com 2 modos de aquecimento. Um modo "READY (*Pronto*)", onde a temperatura do SPA é mantida em todos os momentos. Um modo "REST (*Descanso*)", onde o SPA só aquece durante um ciclo de filtragem.





#### A. Modo Ready

Permite que o aquecedor aqueça o tempo todo para manter a temperatura predefinida. Indicado pelo ícone do Modo Ready "R" na tela do Menu Principal. A bomba 1 de baixa velocidade é ativada periodicamente para circular a água e determinar a temperatura do SPA.



#### B. Modo Rest

Permite que o aquecedor aqueça apenas durante um ciclo de filtro programado. Indicado pelo ícone do Modo Rest "" na tela do Menu Principal. Se a bomba primária não for ligada dentro de uma hora, a mensagem "RUN PUMP FOR TEMP -- -- --" aparecerá no display. Pressionar o botão Jets Pump 2 ativará a bomba e o aquecedor para que a temperatura possa ser detectada e exibida.

#### C. Alternando entre Modo Ready e Modo Rest

No Menu Principal, pressione o botão  duas vezes para entrar no Menu Modo. Pressione os botões  ou  para alternar entre o Modo Pronto "R" e o Modo Repouso "". Uma vez selecionado o modo, pressione  para aceitar a alteração e retornar ao Menu Principal.

#### D. Modo Pronto-em-Repouso

Quando o SPA está em modo de descanso " e o botão Jets Pump 1 é pressionado, o SPA aquece até a temperatura definida ou por uma hora. Ambos os ícones serão exibidos no visor. o tempo limite de 1 hora e o ciclo de limpeza automática o SPA retornará ao modo de repouso 

### 6.1.12 Ajuste e configuração do tempo

O tempo no SPA pode ser programado. Isso é necessário para que o SPA funcione durante um ciclo de filtragem programado.















- O horário padrão é 12:00 H (meio-dia).
- A configuração padrão é para uma configuração de 12 horas. Consulte Configurações de preferência para selecionar uma exibição de 12 ou 24 horas.
- As informações de tempo não são armazenadas. Se a energia do SPA for cortada, você deve redefinir a hora.







## A. Definir Hora

TIME

**Nota:** Se nenhum botão for pressionado dentro de 5 segundos de cada seleção a tela retornará ao Menu Principal e as configurações atuais permanecerão ativas

1. Pressione  3 vezes até que o Menu "SET TIME/TIME". O visor irá rolar "SET TIME" na inicialização ou sempre que a energia do SPA for desligada e ligada.
2. Pressione os botões  ou  para preparar o sistema para alterações.
3. O display mudará de "SET TIME" para . A hora ficará piscando. Pressione os botões  ou  para ajustar a hora. No canto superior direito, um **A** ou **P** será exibido. Isso indica AM ou PM.
4. Pressione  para definir os minutos. A exibição mudará de  para . Os minutos ficarão piscando. Pressione os botões  ou  para ajustar os minutos. Pressione  para aceitar a alteração e retornar à página principal.
5. Para verificar a hora, pressione o botão Menu até chegar a hora. O visor alternará entre "TIME" e a hora atual.

### 6.1.13 Inverter o display

A partir do Menu Principal, pressione o botão  até chegar à opção "FLIP" . Pressione os botões  ou  para inverter a exibição de  para . Pressione  para aceitar a alteração e retornar à tela principal.









### 6.1.14 Bloqueio do SPA

Certas funções e recursos podem ser bloqueados para ir uso não autorizado

LOCK

- Bloqueio de temperatura:
- A temperatura definida e as configurações de programação não podem ser ajustadas. Jatos podem ser ativados. Os seguintes menus podem ser acessados: FLIP, LOCK, UTIL, INFO e FALT LOG, se equipado. Ao tentar ajustar a temperatura, aparecerá "LOCK".
- Bloqueio do painel: Todas as funções automáticas ainda funcionarão, mas os botões do painel de controle não serão ativados. Quando o painel estiver bloqueado, o display mostrará a temperatura atual, mas quando qualquer botão for pressionado "LOCK" aparecerá









## A. Travando a Temperatura

1. A partir do Menu Principal, pressione o botão  até chegar à opção
2. Pressione os botões  ou  para entrar no menu "LOCK".
3. Pressione os botões  ou  para entrar no menu "TEMP".
4. Pressione os botões  ou  para alterar entre "OFF" e "ON".
5. Pressione o botão  para confirmar a alteração e retornar ao Menu Principal.

TEMP

"LOCK".

## B. Travando o Painel

1. A partir do Menu Principal, pressione o botão  até chegar à opção
2. Pressione os botões  ou  para entrar no menu "LOCK".
3. Pressione os botões  ou  para entrar no menu "TEMP".
4. Pressione o botão  para entrar no Menu "PANL".
5. Pressione os botões  ou  para alterar entre "OFF" e "ON".



PANL

"LOCK".

6. Pressione o botão  para confirmar a alteração e retornar ao Menu Principal.

### C. Desbloqueio de temperatura/painel









1. No Menu Principal, pressione e segure o botão  e, em seguida, pressione lentamente o botão  duas vezes. "UNLK" será exibido e após alguns segundos o Menu Principal será exibido.

2. Se a temperatura e o painel ainda estiverem bloqueados, você precisará realizar o procedimento de desbloqueio duas vezes.

#### 6.1.15 Em espera (standby)

Este recurso é usado ao realizar um serviço ou substituir os filtros. A configuração dura uma hora, a menos que você saia manualmente.

1. No Menu Principal, pressione o botão  até chegar a opção "HOLD".
2. Pressione os botões  ou  para entrar no menu. A mensagem a seguir continuará "HOLDING FOR 1:00" rolando até que a hora acabe ou você saia manualmente.
3. Para sair da configuração antes que a hora termine, pressione ou os botões ,  ou . Você retornará ao Menu Principal.

#### 6.1.16 Programando os Ciclos de Filtração



Os ciclos de filtração e o sistema CLEARRAY® Active Oxygen™ são importantes para garantir condições de água saudáveis. Você pode programar até 2 ciclos de filtro.

**Nota:** Certifique-se de definir o tempo para que os ciclos possam ser executados conforme programado.



















- Antes que um ciclo de ajuste seja executado, um breve ciclo de sopro será ativado para limpar as linhas de encanamento.
- Os tempos de execução são ajustados em incrementos de 1 hora. Os minutos são ajustados em incrementos de 15 minutos.
- O segmento que está sendo programado piscará continuamente.
- Se a energia do SPA for cortada, os ciclos de programação serão armazenados.
- Se a energia do SPA for cortada, a programação dos ciclos de filtração será armazenada. O "SET TIME" precisará ser reprogramado.













Em climas extremamente frios, onde o congelamento pode ocorrer, recomendamos que você programe os ciclos de filtragem para funcionar por um mínimo de 8 horas por dia. Consulte a seção " Winterizing ".

### A. CICLO DE FILTRAGEM 1











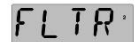













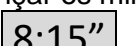

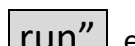
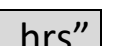

O ciclo de filtragem 1 tem uma hora de início padrão para 20h00 por 4 horas. Para alterar a configuração, siga as etapas abaixo.

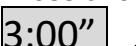
1. No Menu Principal, pressione o  até chegar ao Filtro para entrar no menu Cycle 1 . 2. Pressione os botões  ou  para entrar no menu. O display mostrará  para iniciar o ciclo.
3. Pressione os botões  ou  para dar início ao ciclo. O display mostrará . Pressione os botões  ou  para fazer os ajustes. No canto superior direito, um **A** ou **P** será exibido. Isso indica AM ou PM. Você deve 24 horas por dia para mudar de am para pm.
4. Pressione o  para avançar os minutos. Pressione os botões  ou  para programar os minutos. O visor mostrará .
5. Pressione o  para programar a duração do ciclo. O visor mostrará . Pressione os botões  ou  para entrar no menu.

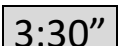
6. Pressione os botões  ou  para programar a(s) hora(s) de duração do ciclo. O display mostrará .
7. Pressione o botão  para programar os minutos do ciclo. O display mostrará . Pressione os botões  ou  para fazer os ajustes.
8. Pressione o . O display mostrará "F1 ENDS 11:45". O sistema calcula a base de tempo final das horas programadas.
9. Pressione os botões  ou  para aceitar as alterações e retornar ao Menu Principal.





## B.1 CICLO DE FILTRAGEM 2

O ciclo de filtragem 2 tem um horário de início padrão para 8:00 AM por 4 horas. Para alterar a configuração, siga as etapas abaixo.

1. No Menu Principal, pressione o botão  até chegar ao Filtro Ciclo 2 .
2. Pressione os botões  ou  para entrar no menu. O display mostrará . Pressionando  ou  alternará entre "OFF" e "ON". Se você selecionar OFF, você sairá do menu. Se você selecionar ON, o display mostrará  e você seguirá para as instruções de programação.
1. Pressione os botões  ou  para programar para iniciar o ciclo. O display mostrará . Pressione os botões  ou  para fazer ajustes. No canto superior direito, um **A** ou **P** será exibido. Isso indica AM ou PM. Você pode mudar de AM para PM ou PM para AM quando quiser.
2. Pressione o botão  para avançar os minutos. Pressione Pressione os botões  ou  para programar os minutos. O display mostrará .
3. Pressione o botão  para programar a duração do ciclo. O visor irá mostrar  e . Pressione os botões  ou  para entrar no menu.
4. Pressione os botões  ou  para programar a(s) hora(s) de duração do ciclo. O display mostrará .
5. Pressione o botão  para programar os minutos do ciclo. O visor mostrará . Pressione os botões  ou  para fazer ajustes.
6. Pressione o botão . O display mostrará "F1 ENDS 11:45". O sistema calcula a base do horário de término das horas programadas.
7. Pressione os botões  ou  para definir as alterações e retornar ao Menu Principal.

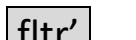
## B.2. DESLIGANDO O CICLO DE FILTRAGEM 2

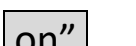





O ciclo de filtro 2 tem um horário de início padrão para 8:00 AM por 4 horas. Para alterar a configuração, siga as etapas abaixo.

1. No Menu Principal, pressione o botão  até chegar ao Ciclo 2 .
2. Pressione os botões  ou . O display mostrará .
- 3 Pressione os botões  ou  para alterar entre "OFF" e "ON". Selecione off para retornar ao Menu Principal









### 6.1.17 Preferências

Este menu permite selecionar certas preferências de exibição. .

## A. Configurando a exibição de temperatura

1. No Menu Principal, pressione o botão  até chegar a "PREF".
2. Pressione os botões  ou  para entrar no menu. O visor mostrará "F/C".
3. Pressione os botões  ou  para alternar entre °F ou °C.
4. Depois de fazer sua seleção, pressione o botão  para aceitar a mudança.











## B. Configurando a exibição do tempo

1. No Menu Principal, pressione o botão  até chegar a "PREF".
2. Pressione os botões  ou  para entrar no menu "F/C". Em seguida, pressione os botões  ou  para entrar no menu de exibição de hora "24-12".
3. Pressione os botões  ou  para alternar entre "24HR" e "12HR".
4. Depois de fazer sua seleção, pressione o botão  para aceitar a alteração.









## C. Lembretes

Seu SPA está equipado com 3 lembretes.

- A troca de água ocorre a cada 125 dias.
- A mudança de filtro ocorre a cada 180 dias.
- A troca da lâmpada UV ocorre a cada 365 dias.







1. No Menu Principal, pressione o botão  até chegar a "PREF".
2. Pressione os botões  ou  para entrar no menu . Em seguida, pressione o botão  até chegar à tela "REMINDERS".
3. Pressione os botões  ou  para selecionar e alternar entre "SIM" e "NÃO".
4. Depois de fazer sua seleção, pressione o botão  para aceitar a mudança.
5. Quando o cronômetro expirar e o lembrete aparecer no visor, pressione os botões  ou  para reiniciar o cronômetro.

## D. Duração do Ciclo de Limpeza

1. No Menu Principal, pressione o botão  até chegar a "PREF".
2. Pressione os botões  ou  para entrar no menu . Em seguida, pressione o botão  até chegar à tela "CLN UP".
3. Pressione os botões  ou  para percorrer as configurações de duração de 0,5H até 4,0H, em incrementos de 30 minutos.
4. Depois de fazer sua seleção, pressione o botão  para aceitar a alteração e voltar ao menu "PREF".

## E. Duração dos Ciclos de leitura de temperatura - Somente Modo Padrão

(Para manter uma temperatura constante da água, aqueça conforme necessário e atualizar o display de temperatura as bombas ativas para circular a água. Isso é conhecido como "LEITURA". A configuração padrão é ATIVADO.)

1. No Menu Principal, pressione o botão  até chegar a "PREF".
2. Pressione os botões  ou  para entrar no menu . Em seguida, pressione o botão  até chegar ao display "M8".
3. Pressione os botões  ou  para selecionar e alternar entre "ON" e "OFF".
  - Quando LIGADO, os ciclos podem variar entre 30, 60, 90 ou 120 minutos.
  - Quando DESLIGADO, os ciclos de leitura têm 30 minutos de intervalo.

## 6.1.18 CONTROLES DE ADMISSÃO DE AR(\*)



A intensidade dos jatos de hidromassagem depende também do volume de ar neles contido. Ajusta-se a quantidade de micro bolhas de ar presentes no jato girando os botões de Controle de Admissão de Ar. Cada botão controla a admissão de ar em um grupo específico de Dispositivos de Hidroterapia, abrindo ou fechando a entrada de ar para os correspondentes grupos de Dispositivos de Hidroterapia.

## 7.0 SISTEMA DE PURIFICAÇÃO DE ÁGUA CLEARRAY® (UV ou Ultravioleta) OPCIONAL

O Sistema de Purificação de Água CLEARRAY® é uma tecnologia exclusiva que utiliza ultravioleta para eliminar bactérias, vírus e algas dos SPAS Jacuzzi®.

A luz ultravioleta UV-C (ou luzes germicidas) no interior da câmara de depuração, inativa micro-organismos destruindo seus DNAs, impossibilitando sua reprodução.

O CLEARRAY® é um equipamento montado no espaço interno sob o tanque do SPA, associado ao sistema de filtração do SPA.

Depois que a água é movimentada da bomba para os filtros e aquecedor, ela passará pelo CLEARRAY®.

Dentro da câmara do CLEARRAY® uma lâmpada ultravioleta fará o tratamento e desinfecção da água.

A água é então bombeada de volta ao SPA totalmente cristalina.



Câmara



Reator

Na parte interna do SPA estão instalados a câmara de depuração de água e o reator. No reator há dois leds indicativos, o led verde indica que há fluxo na entrada e o vermelho, indica que o sistema está funcionando corretamente.

### IMPORTANTE:

O CLEARRAY® possui um sistema de segurança e proteção interno que o desliga automaticamente em caso de necessidade de limpeza de componentes internos, substituição da lâmpada ou outro tipo de manutenção. Se após efetuar a limpeza do tubo de quartzo e trocar a lâmpada conforme capítulo 9.4 a sinalização luminosa dos leds não estiver conforme mencionado acima, isto significa que o equipamento não está ligando por algum outro motivo. Não há necessidade de descontinuar o uso do SPA, porém para solicitar uma revisão no equipamento, favor entrar em contato com uma Assistência Técnica Autorizada Jacuzzi próxima à sua localidade.

O sistema CLEARRAY® é item opcional para os modelos de SPAS cobertos por este manual de instruções e poderá ser adquirido em um revendedor Jacuzzi® próximo à sua localidade.

### MODO DE OPERAÇÃO / FUNCIONAMENTO:

O sistema CLEARRAY® somente funciona quando a bomba 1 está operando.

## 8.0 MANUTENÇÃO

### 8.1 NÍVEL DA ÁGUA

O nível de água no SPA deve ser mantido dentro dos limites conforme indicado acima. A água derramada durante o uso ou perdida por evaporação deve ser reposta para manter o nível.

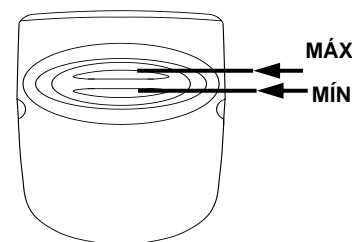

### 8.2 MANUTENÇÃO DA QUALIDADE DA ÁGUA

Manter a qualidade da água garante condições ideais de utilização do SPA e prolonga a vida do equipamento. Uma atitude displicente com relação à manutenção da qualidade da água resultará em condições insalubres para banho e possibilidade de dano ao SPA.

**ATENÇÃO** - Manter a qualidade da água no SPA é extremamente importante, devendo-se efetuar a filtração e o tratamento químico da água regularmente.

**CUIDADO:** A falta de tratamento adequado da água pode permitir a proliferação de microrganismos patogênicos.

Se o SPA estiver instalado em locais públicos como hotéis, academias, clubes, centros esportivos, etc., recomendamos a substituição da água periodicamente conforme intensidade do uso, aumentar o tempo do ciclo de filtração, substituir o cartucho de filtração com maior frequência, aferir diariamente o PH da água e a concentração de cloro.

## 9.0 TRATAMENTO QUÍMICO DA ÁGUA

O tratamento químico da água é feito utilizando substâncias que fazem sua desinfecção não permitindo a proliferação de microrganismos, e a tornam quimicamente balanceada, evitando irritações cutâneas e oftálmicas.

Os produtos abaixo mencionados devem ser de marcas tradicionais no mercado, adquiridos em casas de equipamentos e produtos para piscinas e devem ser utilizados conforme instruções e dosagens recomendadas pelo fabricante no rótulo do produto.

O cloro é a substância comumente utilizada para a desinfecção da água.

Além de manter a água isenta de microrganismos, a cloração impede a proliferação de algas e oxida os materiais orgânicos nela presentes, os quais dificultam o processo de filtração.

Consumido em parte na destruição e inativação desses elementos, no final, deixa um excesso denominado cloro residual livre, que continua agindo contra os novos poluentes que venham a surgir no SPA.

Deve-se rotineiramente e de acordo com a necessidade, adicionar produtos desinfetantes que contêm cloro na água do SPA, para manter o cloro residual livre dentro dos padrões de normas, são encontrados no mercado vários produtos para a cloração da água de piscinas. (Valores recomendados vide a tabela a seguir).

Para o SPA não recomendamos os na forma líquida (hipoclorito de sódio), pois são pouco eficientes em alta temperatura, nem os em pastilhas de dissolução lenta (Tricloro-S-Triazina-Triona), que poderão manchar o SPA, e nem os granulados baseados em hipoclorito de cálcio, que tendem a formar depósitos de cálcio no interior do aquecedor.

Recomendamos utilizar o dicloroisocianurato de sódio (Dicloro-S-Triazina-Triona), encontrado na forma granulada, rapidamente solúvel na água e que não se dissipa rapidamente em temperaturas elevadas.

O controle do pH é outro fator importante no tratamento químico, pois indica o grau de acidez ou alcalinidade da água.

Em escala de 0 a 14, os valores abaixo de 7 indicam água ácida e os acima de 7, água alcalina. O valor 7 indica água neutra.

O pH da água do SPA deve ser mantido levemente alcalino, veja tabela a seguir com valores recomendados.

A alcalinidade total da água, que depende da quantidade de bicarbonatos, carbonatos e hidróxidos presentes na água, também deve ser controlada.

Quando a alcalinidade é elevada torna-se difícil controlar o pH da água, que tende a manter-se elevado.

Para reduzi-la, recomenda-se substituir parte da água do SPA.

A alcalinidade deve ser mantida dentro dos parâmetros da tabela a seguir.

Ao efetuar a adição de produtos químicos, acione a filtração do SPA e deixe operar durante pelo menos 30 minutos.

Verifique diariamente a qualidade da água utilizando o estojo de testes WTKC104 Jacuzzi®, que permite determinar facilmente o pH e o teor de cloro residual livre.

Quanto mais intenso e frequente for o uso do SPA, mais freqüentemente deve ser feita a verificação de parâmetros de qualidade e o tratamento químico da água.

### Atenção

✓ **Filtrar a água pelo menos 2 horas por dia. Em períodos de uso mais frequente, aumentar o tempo de filtração da água para modelos de SPAs.**

✓ **Não utilize o SPA se o teor de cloro residual livre estiver acima de 5,0 ppm**

### IMPORTANTE:

**Mantenha um nível de higienização estável seguindo os parâmetros da tabela a seguir:**

	COM CLEARARRAY®	SEM CLEARARRAY®
Ph	7.2 – 7.6	7.2 – 7.6
Cloro	NÃO MENOS QUE 1,0 PPM	3.0 – 4.0 PPM
Bromo	NÃO MENOS QUE 2,0 PPM	2.0 – 4.0 PPM
Alcalinidade total	80 – 150 PPM	80 – 150 PPM
Cálcio	150 – 250 PPM	150 – 250 PPM

## 9.1 LIMPEZA DO FILTRO

Para garantir um ótimo desempenho do SPA, limpe o filtro cartucho mensalmente ou conforme for necessário. Mantenha o cartucho limpo, pois sua obstrução prejudica a qualidade da água.

**SEMPRE DESLIGUE O SUPRIMENTO DE ENERGIA PARA O SPA ANTES DE LIMPAR OS CARTUCHOS DO FILTRO!**

1 - Desligue o suprimento de energia do SPA

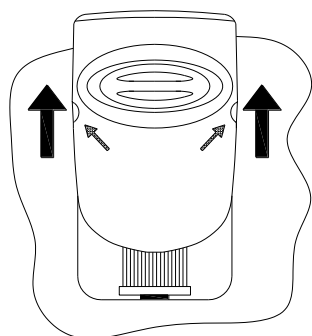

2 - Levante a tampa do filtro, segurando-a pelos rebaixos laterais, para desencaixá-la dos suportes e removê-la.

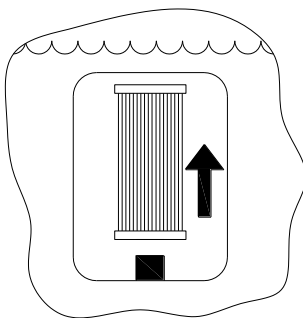

3 - Remova o filtro cartucho do encaixe girando e puxando para cima simultaneamente.

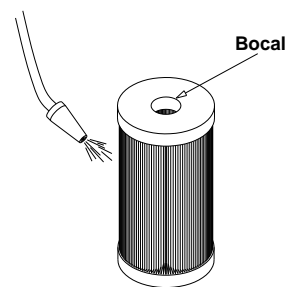

4 - Lave e enxague todas as dobras do cartucho utilizando uma mangueira de jardim com jato forte. Faça isto de cima para baixo. Repita este procedimento até que todas as dobras estejam limpas.

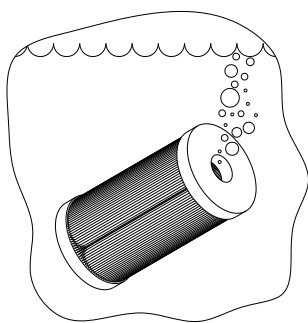

5 - Submerja o cartucho na água do SPA, com o bocal voltado para cima para permitir o escape do ar retido.

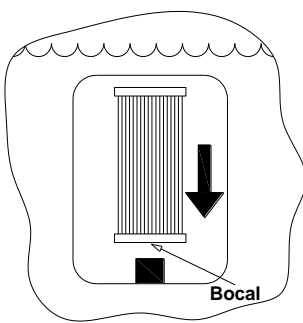

6 - Coloque o cartucho de volta no alojamento, virando-o no interior da água, pressionando para baixo e girando no dispositivo para melhor acomodá-lo.

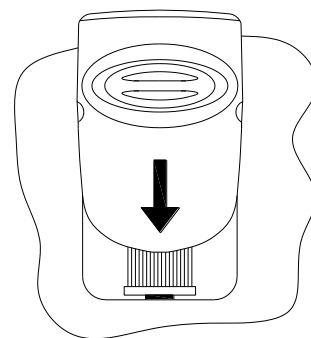

7 - Instale a tampa do filtro, deslizando-a para baixo até encaixá-la nos suportes de fixação.

8 - Restabeleça o suprimento de energia do SPA.

NOTA: Se o Cartucho estiver sujo, impregnado de gordura ou óleo, mergulhe-o, dentro de um balde plástico, em uma solução de água e detergente em pó para máquina de lavar louças, na dosagem conforme instruções do fabricante, durante 1 hora. Em seguida lave-o com a mangueira conforme descrito anteriormente. Repita a operação enxaguar por 2 vezes.

Se necessário substituição do filtro cartucho por um novo, este poderá ser adquirido em uma Assistência Técnica Autorizada Jacuzzi mais próxima da sua localidade.

## 9.2 CLEARRAY® - TROCA DA LÂMPADA E LIMPEZA DO TUBO DE QUARTZO

**IMPORTANTE:** é obrigatório que a lâmpada UV seja substituída e o tubo de quartzo limpo a cada 12 meses para garantir seu ótimo desempenho.



**PERIGO:** desligue o disjuntor do SPA antes de proceder à substituição da lâmpada uv ou qualquer outro componente!

**PERIGO:** nunca olhe diretamente para o bulbo da lâmpada. isto poderá causar lesões graves nos olhos ou cegueira.

**ATENÇÃO:** drene o SPA e espere a lâmpada esfriar totalmente, antes de remover o tubo de quartzo.





Figura 1

**Observação:** A posição do Sistema CLEARRAY® e suas conexões podem variar conforme o modelo do SPA.

### INSTRUÇÕES PARA TROCA DA LÂMPADA E LIMPEZA DO TUBO DE QUARTZO:

1. Desligue o disjuntor e esvazie o SPA conforme capítulo 9.3.
2. Para acessar o sistema CLEARRAY®, o fechamento lateral externo em madeira sintética sob o painel de comando do SPA deverá ser removido soltando-se os parafusos de fixação, com auxílio de uma chave de fenda ou Philips, conforme o modelo do SPA.
3. Desconecte o Sistema CLEARRAY® da caixa de comando: Fig. 2.

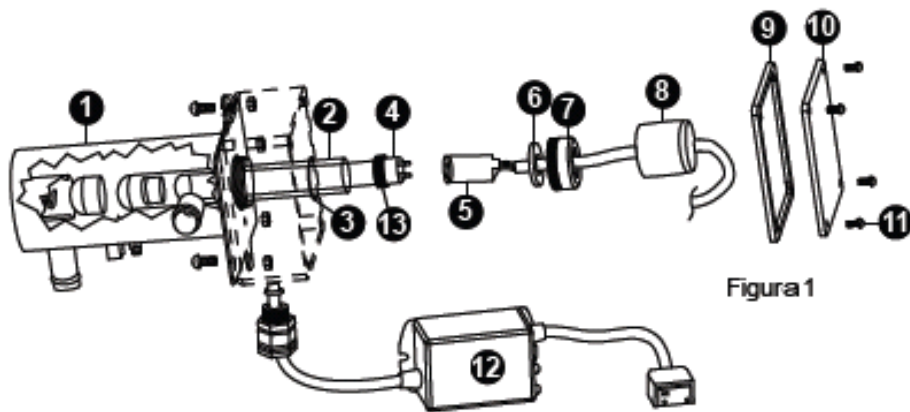
Conexão Unidade UV



Figura 2

4. Espere a lâmpada ultravioleta esfriar completamente. Após esfriar, remova a tampa do Sistema CLEARRAY® (10) e a vedação (9) removendo os quatro parafusos (11).



Figura 3

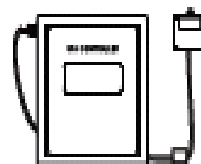

Figura 4

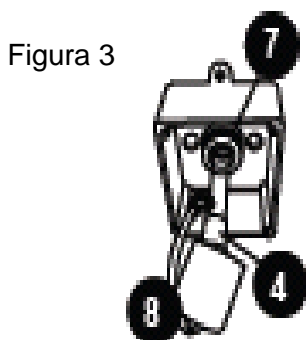

Figura 5

5. Remova o soquete da lâmpada (8) deslizando-o sobre o cabo fora da porca de compressão (7), Figura 3.
6. Remova lentamente a lâmpada UV (4) para fora do tubo de quartzo
7. Remova o soquete (5) da lâmpada UV (4), Figura 4.
8. Remova a porca de compressão (7) virando-a no sentido anti-horário, Figura 3. Utilize um par de alicates se necessário, Figura 5. Você vai encontrar uma arruela de compressão de aço inoxidável (6) que passa pelo tubo de quartzo. Guarde essa arruela (6) para uso posterior, Figura 6. Há também um anel de vedação (13), comprima o anel de vedação, lentamente e cuidadosamente remova o tubo de quartzo.

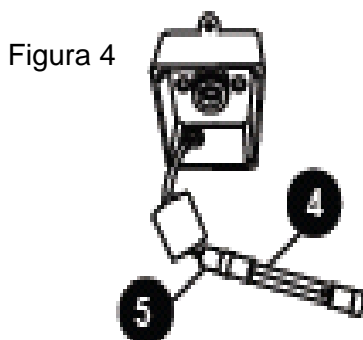

Figura 6

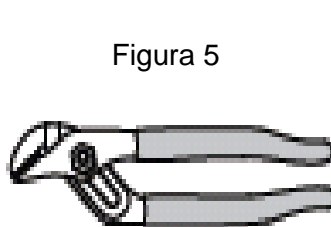
9. O tubo de quartzo (2) poderá ser aberto para limpeza ou substituído. Para a limpeza do tubo de quartzo (2), siga os passos 8 e 9 e então proceda para o passo 10. Para a substituição do tubo de quartzo (2), pule os passos 8 e 9 e proceda para o passo 12.
10. Limpando o tubo de quartzo: Limpe o tubo de quartzo com um papel toalha ou uma toalha de algodão seca. Se necessário, um produto de limpeza desengordurante pode ser utilizado.

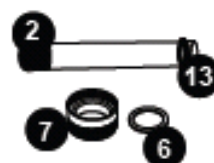

**ATENÇÃO: Não utilize produtos de limpeza abrasivos que podem arranhar a superfície do tubo de quartzo.**

11. Lave o tubo de quartzo com água limpa para remover completamente quaisquer produtos de limpeza que foram utilizados.
12. **Substituindo o tubo de quartzo:**

O novo tubo de quartzo não possui uma almofada preta como o tubo de quartzo original; isto é normal: a almofada foi fornecida com o tubo de quartzo original para protegê-lo de quebra durante o transporte.

Instale o anel preto (13) na ponta aberta do tubo de quartzo. Posicione o novo tubo de quartzo (2) na câmara de água (1) com o alojamento, certificando-se de que esteja corretamente inserido e posicionado dentro do tubo. Somente uma pequena porção será exposta quando estiver encaixado corretamente.

13. Reinstale o anel de compressão (6) sobre a extremidade aberta do tubo de quartzo (2). Pressione-o contra o anel de vedação preto (13).
14. Reinstale e aperte com a mão a porca de compressão do quartzo (7) girando-a no sentido **horário**.
15. Encha o SPA com água.
16. **Teste 1:** Assegure que não há vazamentos na vedação, caso haja, interrompa o enchimento e reaperte a porca de compressão (7). Se houver vazamento de água visível, PARE e aperte a porca de compressão (7) usando um par de alicates com no máximo 1/4 de volta. Se não vedar, repita os passos 1 ao 13. Certifique-se de que não há vazamento antes de prosseguir para o passo 17.

17. **Teste 2:** Ligue o SPA. Ligue a bomba para circular a água pelo CLEARRAY®. Aguarde 5 minutos e certifique-se de que não há vazamentos. Se houver vazamento, PARE, elimine imediatamente repetindo o processo de manutenção do passo 1 até o passo 14. **Certifique-se de que não há vazamento de água visível e desligue a bomba e o SPA antes de prosseguir para o passo 18.**

18. Reconecte o soquete (5) na nova lâmpada UV (4). Recomendamos o uso de luva de látex para manusear a nova lâmpada UV.  
**Observação:** Alinhe os pinos na lâmpada UV (4) aos orifícios no soquete da lâmpada (5) antes de inserir os pinos completamente dentro dos orifícios do soquete. O não cumprimento dessa etapa irá danificar a lâmpada UV.



**ATENÇÃO: NÃO TOQUE A NOVA LÂMPADA UV DIRETAMENTE COM AS MÃOS. A oleosidade da pele causará manchas na lâmpada UV e reduzirá sua vida útil. Use luvas de látex para manusear a nova lâmpada UV.**

19. Deslize a nova lâmpada UV (4) de volta para dentro do tubo de quartzo, Figura 3.
20. Reinstale a lâmpada (8) de volta com a porca de compressão (7).
21. Reinstale a tampa de fechamento (10) com a vedação (9) e aperte com os parafusos.
22. Reconecte o Sistema CLEARRAY® ao controlador e ligue o SPA.
23. Importante:



**ATENÇÃO: O Sistema CLEARRAY® inclui uma lâmpada UV. Lâmpadas UV contém mercúrio e devem ser descartadas de acordo com normas de descarte de materiais e de proteção ambiental previstas em sua localidade domiciliar, Município ou Estado.**

24. Uma vez que a energia é ligada, observe o reator (12), Figura 7, para verificar se o Sistema CLEARRAY® está funcionando. Uma luz verde indica que o Sistema CLEARRAY® está energizado e deve estar sempre ligado. Uma luz vermelha indica que o sistema está operando.

Luzes  
indicadoras



Figura 7

Obs.: Componentes novos para reposição acima mencionados deverão ser adquiridos em uma Assistência Técnica Autorizada Jacuzzi mais próxima da sua localidade.

### 9.3 DRENAGEM

A evaporação, os produtos químicos para tratamento da água, loções, perfumes, pés sujos, a poeira trazida pelo vento etc., podem produzir um acúmulo de impurezas que o filtro é incapaz de remover.

#### **A cada 3 a 6 meses pode ser necessária a substituição da água do SPA.**

Esse intervalo de tempo depende de vários fatores, tais como frequência de utilização, número de usuários, frequência de manutenção da qualidade da água, etc.

Você notará que é necessária a substituição da água quando não puder controlar a formação de espuma e não conseguir manter a transparência e brilho da água, mesmo estando todos os parâmetros físico-químicos dentro de valores aceitáveis.

#### **CUIDADO!**

**ANTES DE DRENAR O SPA desligue o interruptor bipolar e/ou interruptor DR e disjuntores do circuito de alimentação para interromper o suprimento de energia elétrica e evitar riscos de choques elétricos e danos aos componentes.**

**Só restabeleça a alimentação de energia após o SPA ter sido enchido novamente.**

O esvaziamento dos modelos de SPA mencionados anteriormente é feito abrindo o registro de PVC localizado no interior dos Spas, na área de acesso a manutenção.



Faça uma conexão com dutos de Ø 20mm da saída do registro até o local de drenagem (ralo). A água será drenada até o nível do dispositivo de drenagem, localizado na região mais baixa do SPA, próximo ao piso.



Algumas regiões do SPA são propícias para o acúmulo de água devido a sua geometria, como por exemplo assentos e alojamentos. Esses acúmulos devem ser retirados manualmente.

Limpe a superfície do SPA, as grades dos Dispositivos de Sucção e o cartucho do Filtro.

Feche o registro de PVC e, utilizando uma mangueira de jardim, encha o SPA até o nível recomendado. Faça o tratamento químico da água.

Ligue os disjuntores, o dispositivo DR e a chave seccionadora bipolar do circuito de alimentação do SPA e automaticamente um novo ciclo de filtração será iniciado.

## 9.4 LIMPEZA

### SUPERFÍCIE DO SPA E FECHAMENTO LATERAL

Os SPAs Jacuzzi® não necessitam produtos especiais para sua limpeza e conservação.

Para retirar pó da parte externa, feche o SPA com a tampa térmica de cobertura Jacuzzi® e utilize um espanador ou aspirador de pó tomando cuidado para não bater o bocal de aspiração contra as superfícies do SPA.

Para retirada de borra aderida à parede lateral interna do SPA na altura da superfície da lâmina d'água, utilize um pano de algodão macio, torcendo-o algumas vezes dentro de um balde plástico durante o processo de limpeza, para retirada de resíduos absorvidos pelo pano.

Para limpeza mais intensiva da superfície interna do tanque após esvaziar o SPA, limpeza de bordas e fechamento lateral, uma esponja macia lado espuma ou flanela macia embebida em solução de água + detergente neutro devem ser utilizadas.

É necessário enxaguar bem o tanque do SPA antes de reabastecê-lo com água, seguindo-se as instruções seguintes:

1. Com o registro do dreno aberto, enxague bem a parte interna do tanque com uma mangueira sem esguichar a água. Repita esta operação por 2 vezes.
2. Aguarde o completo escoamento da água de enxague de dentro do tanque do SPA, Se necessário, retire manualmente o excesso de água acumulado no fundo do SPA.
3. Feche o dreno e encha o SPA com água até cobrir totalmente as grades dos dispositivos de sucção na parte inferior interna do tanque.
4. Abra o dreno e esvazie o SPA novamente.
5. Feche o dreno e reabasteça o SPA completamente conforme capítulo 6.
6. Utilize toalha felpuda macia para secar o lado de fora do SPA.

**IMPORTANTE: O SPA não deve ser lavado com jatos d'água aplicados diretamente em sua parte externa (fechamento).**

**IMPORTANTE: O acrílico é danificado por aquecimentos extremos, tais como cigarros, pontas de cigarros e palitos de fósforo acesos ou após imediatamente apagados, que podem causar danos irreversíveis ao acabamento.**

**Para prevenir a descoloração do acabamento acrílico e provável aparecimento de fissuras ou trincas na superfície, não utilize água à temperatura acima de 60°C, tanto para encher quanto para higienizar ou limpar o SPA.**

**Não** utilizar substâncias e produtos para limpeza que contenham os seguintes componentes em sua formulação ::

Anil	Tolueno
Corantes em geral	Benzeno
Solução de iodo	Laca tinner
Mercúrio cromo	Acetato de etilo
Fenol	Violeta de genciana
Peróxido de hidrogênio	Água sanitária
Hipoclorito	Acetona

**ATENÇÃO:** Materiais abrasivos e produtos de limpeza quimicamente agressivos não devem ser utilizados.  
Produtos siliconados ou aromatizados devem ser evitados.

## **GRADES DOS DISPOSITIVOS DE SUÇÃO**

As grades dos dispositivos de sucção, localizados na parte mais profunda do SPA, devem ser examinadas pelo menos uma vez por semana e limpadas com uma escovinha tipo escova de dentes se estiverem muito sujas. Se houver necessidade de removê-las do SPA, reponha-as imediatamente após a limpeza.

## **TAMPA DO FILTRO**

Verifique semanalmente se existem cabelos e outros resíduos retidos ou aderidos à tampa. Para retirar a tampa, remova-a puxando para cima. Retire os resíduos manualmente. Se necessário, remova a sujeira do lado interno da tampa com uma escova doméstica de cerdas macias sob água corrente e reinstale a tampa no SPA.

## **TAMPA TÉRMICA DE COBERTURA (opcional ou fornecida com o SPA, dependendo do modelo)**

Para prolongar a vida da tampa térmica de cobertura ou tampa de fechamento, manuseie com cuidado e limpe-a regularmente. Abaixo seguem instruções de cuidados na limpeza:

Remova poeiras, sujeiras, folhas e quaisquer detritos com espanador ou flanela macia.

Esguiche completamente a cobertura com água corrente em abundância.

1. Usando uma esponja grande ou uma escova de cerdas macias, use sabão ou detergente neutros e escove suavemente a cobertura.
2. Enxágüe com água corrente em abundância e não permita que seque sabão na cobertura. Não utilize sabão na parte interna da cobertura.
3. Secar à sombra. Se desejar, seque a tampa com uma toalha felpuda macia

## ATENÇÃO:

Não utilize solventes ou produtos que contenham cloro, silicone ou álcool.  
Não use materiais abrasivos ou produtos de limpeza quimicamente agressivos.  
Ao lavar, seque à sombra sem aplicação de calor nem utilize secador

### 9.5 LONGOS PERÍODOS SEM USO

#### IMPORTANTE:

Longos períodos sem uso e, conseqüentemente sem tratamento da água (mais do que 2 semanas) não são recomendados devido à possibilidade de proliferação de material orgânico indesejável na água não tratada ou não filtrada.

Nos casos de longas ausências, viagens ou falta de uso, deve-se drenar o SPA e desligar a chave seccionadora bipolar do circuito de alimentação, dispositivo DR e disjuntor localizados no quadro geral de distribuição.

### 10.0 MENSAGENS NO PAINEL DE SPAS

1. 

Trocar Água: O temporizador de troca de água expirou. O SPA precisa ser drenado e reabastecido. O display alternará entre "CHNG WATR" e o display normal. O cronômetro para este lembrete precisará ser redefinido.

2. 

Mudar Filtro: O temporizador do filtro de mudança expirou. O filtro precisa ser inspecionado. É hora de limpar ou substituir o filtro. O display alternará entre "CHNG FLTR" e o display normal. O cronômetro para este lembrete precisará ser redefinido.

3. 

Trocar lâmpada UV: O temporizador de troca da lâmpada UV expirou. O display alternará entre "CHNG UV BULB" e o display normal. A lâmpada UV deve ser substituída. O cronômetro para este lembrete precisará ser redefinido.

#### A. Mensagens relacionadas ao aquecedor

**Nota:** Verifique se há baixo nível de água, restrições de fluxo de sucção, válvulas fechadas, ar preso, muitos jatos fechados e escorva da bomba.

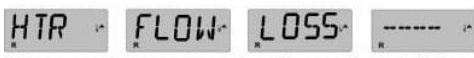
1. 

O fluxo do aquecedor é reduzido (HFL) - M016: Pode não haver fluxo de água suficiente através do aquecedor para transportar o calor para longe do elemento de aquecimento. A inicialização do aquecedor começará após cerca de 1 minuto.

2. 

O fluxo do aquecedor é reduzido (LF) - M017: Não há fluxo de água suficiente através do aquecedor para transportar o calor para longe do elemento de aquecimento e o aquecedor foi desativado. Depois que o problema for resolvido, você deve pressionar qualquer botão para reiniciar e iniciar o aquecimento do aquecedor.

3. HTR MAY BE DRY WAIT

O aquecedor pode estar Seco (dr) - M028: Possível aquecedor seco ou água insuficiente no aquecedor para iniciá-lo. O SPA está fechado por 15 minutos. Pressione qualquer botão para reiniciar a inicialização do aquecedor.

4. HTR DRY

O aquecedor está seco-M027: Não há água suficiente no aquecedor para iniciá-lo. O SPA está fechado. Depois que o problema for resolvido, você deve pressionar qualquer botão para reiniciar e reiniciar a inicialização do aquecedor. HTR MUITO QUENTE

5. HTR TOO HOT

O aquecedor está muito quente (OHH) - M030: Um dos sensores de temperatura da água detectado 47,8°C (118°F) no aquecedor e o SPA é desligado. Você deve pressionar qualquer botão para reiniciar quando a água estiver abaixo de 108°F (42,2°C).



**AVISO: RISCO DE HIPERTERMIA (AQUECIMENTO) CAUSANDO LESÕES GRAVES OU QUEIMADURAS.**

6. PRES BTTN TO RSET

Uma mensagem de redefinição pode aparecer com outras mensagens: alguns erros podem exigir que a energia seja removida e restaurada.

## B. Mensagens relacionadas ao sensor

1. 102°F SNSR BAL ANCE

O ajuste de sincronismo dos sensores está com defeito - M015: Os sensores de temperatura podem estar fora de sincronia em ou 3°F (1,5°C). Entre em contato com o Suporte Técnico Jacuzzi através dos meios disponibilizados ao final deste Manual.

2. SNSR SYNC CALL FOR SRVC

O ajuste de sincronismo dos sensores está com defeito - M026: Os sensores de temperatura estão fora de sincronia. A falha Sensor Balance is Poor foi estabelecida por pelo menos 1 hora. Entre em contato com o Suporte Técnico Jacuzzi através dos meios disponibilizados ao final deste Manual. A mensagem pode ser redefinida pressionando qualquer botão.

3. SNSR A CALL FOR SRVC  
SNSR B CALL FOR SRVC

Falha do sensor - Sensor A: M031. Sensor B: M028: A temperatura do sensor ou circuito do sensor falhou. Entre em contato com o Suporte Técnico Jacuzzi através dos meios disponibilizados ao final deste Manual.

## C. Mensagens Diversas

1. NO COMM

Sem comunicação: O painel de controle não está recebendo comunicação do sistema. Entre em contato com o Suporte Técnico Jacuzzi através dos meios disponibilizados ao final deste Manual.

2. 102°T

°F ou °C é substituído por °T: O sistema de controle está no modo de teste. Entre em contato com o Suporte Técnico Jacuzzi através dos meios disponibilizados ao final deste Manual.

## D. Mensagens relacionadas ao sistema

1. MEM FAIL -----

Falha de memória - Erro de soma de verificação - M022: Ao ligar, o sistema falhou no teste de soma de verificação do programa. Isso indica um problema com o firmware (programa de operação) e requer uma chamada de serviço.

2. MEM RSET -----

Aviso de memória - Redefinição de memória persistente - M021: Aparece após qualquer alteração na configuração do sistema. Entre em contato com o Suporte Técnico Jacuzzi através dos meios disponibilizados ao final deste Manual se esta mensagem aparecer em mais de uma inicialização ou se aparecer depois que o sistema estiver funcionando normalmente por um período.

3. CNFG FAIL ----- CALL FOR SRVC -----

Erro de configuração - SPA não inicia: Entre em contato com o Suporte Técnico Jacuzzi através dos meios disponibilizados ao final deste Manual.

4. GFCI FAIL -----

IMPORTANTE: NÃO APLICÁVEL NO BRASIL.  
APLICÁVEL SOMENTE PARA AMÉRICA DO NORTE.

5. STUK PUMP -----

Uma bomba parece estar presa ON-M034: A água pode estar superaquecida. **DESLIGUE O SPA. NÃO ENTRE NA ÁGUA.**

Entre em contato com o Suporte Técnico Jacuzzi através dos meios disponibilizados ao final deste Manual.

6. HOT FALT ----- CALL FOR SRVC -----

Uma bomba parece ter ficado LIGADA quando o SPA foi ligado pela última vez -M035: **DESLIGUE O SPA. NÃO ENTRE NA ÁGUA.**

Entre em contato com o Suporte Técnico Jacuzzi através dos meios disponibilizados ao final deste Manual.

## 11.0 PROCEDIMENTOS DE SOLUÇÃO DE PROBLEMAS

Caso o seu SPA Jacuzzi® não funcione como deveria, por favor reveja primeiro todas as instruções de instalação e funcionamento deste manual e verifique a mensagem no visor do painel.

Se você ainda não estiver satisfeito com o funcionamento correto, siga as instruções de solução de problemas apropriadas abaixo.

**Nota: Se algum dos cabos de alimentação dos acessórios estiver danificado, eles devem ser substituídos por pessoal de serviço autorizado Jacuzzi.**

### Nenhum dos Componentes Opera (por exemplo, Bomba, Luz)

Verifique o seguinte:

1. Há energia para o SPA?
2. O disjuntor doméstico está desarmado?
3. Contacte o seu revendedor autorizado Jacuzzi ou um técnico de assistência qualificado.



## **A Bomba Não Funciona**

Pressione o botão JETS 1:

1. Se nenhum movimento de água for detectado, certifique-se de que a energia está indo para o SPA e verifique o nível da água. Se não resolver o problema, contate o seu revendedor autorizado Jacuzzi.
2. A bomba principal funciona, mas não há fluxo de água para os jatos. A bomba pode não estar devidamente escorvada. Isso pode acontecer depois que o SPA é drenado e reabastecido.

## **Ação Fraca do Jato**

1. Certifique-se de que os jatos estejam totalmente abertos na posição "ligado".
2. Pressione o botão JETS 1 para certificar-se de que a bomba #1 está ligada.
3. Abra todos os controles de ar totalmente na posição (sentido anti-horário).
4. Verifique se o filtro está sujo. Limpe, se necessário.

## **A água está muito quente**

Reduza a configuração do termostato.

## **Sem aquecimento**

1. Verifique o ajuste do termostato.
2. Mantenha a tampa do SPA no lugar durante o aquecimento.
3. Verifique as configurações para ver se o seu SPA está em modo Rest.

**Caso os procedimentos acima descritos não conseguirem resolver o problema, favor entrar em contato com a Assistência Técnica Autorizada Jacuzzi mais próxima à sua localidade ou com o Suporte Técnico Jacuzzi através do nº de telefone mencionado ao final deste Manual.**

Nossa rede de Assistência Técnica Autorizada Jacuzzi consta no site  
<http://www.jacuzzi.com.br/contato/assistencia-tecnica/>

## GARANTIA

Os Produtos Jacuzzi® são garantidos, contra defeitos de fabricação, pelo prazo de 01 ano (3 meses de garantia legal + 9 meses de garantia da Jacuzzi) contado a partir da data da entrega da mercadoria ao consumidor final com a necessária nota fiscal e esse termo devidamente preenchido pelo fornecedor no ato de entrega.

A garantia compreende a substituição de peças no reparo de defeitos de fabricação devidamente constatados pela fabricante, e/ou quando o produto apresentar defeito que o torne impróprio ou inadequado para o uso ou consumo a que se destina.

A Jacuzzi por não oferecer serviços de instalação e/ou assentamento de Produtos, não se responsabiliza pelos defeitos ou problemas decorrentes da instalação e/ou assentamento dos mesmos.

A garantia não cobre despesas referentes à remoção, transporte dos produtos até a fábrica da Jacuzzi do Brasil ou ao local de assistência técnica determinado por ela e reinstalação do produto, bem como quaisquer outras despesas que não aquelas compreendidas na substituição de peças no reparo de defeitos de fabricação.

Esta garantia fica totalmente invalidada se:

- O produto não possuir a necessária nota fiscal de compra e esse termo de garantia devidamente preenchido pelo fornecedor no ato da entrega do produto.
- O defeito eventualmente apresentado for ocasionado pelo Consumidor ou Terceiros estranhos ao fabricante;
- Não tiverem sido seguidas, na instalação e na operação do produto, as recomendações que constam do Manual de Instruções que acompanha o produto;
- O produto tiver sofrido modificações, danos ou tenha sido utilizado de forma não compatível com o fim a que se destina.
- Forem utilizadas peças adaptadas, não originais ou inadequadas,
- For realizada limpeza inadequada do produto com utilização de saponáceos, produtos químicos e abrasivos, solventes, palha de aço, esponja dupla face e outros semelhantes que venham causar danos ao produto;
- Instalação e/ou assentamento inadequado (s) ou fora das orientações técnicas estabelecidas pela Jacuzzi no manual que acompanha o produto;
- Forem constatados danos causados no produto proveniente de quedas acidentais, uso e manuseio inadequado;
- O produto for, alterado, adulterado, fraudado, ajustado, corrompido, violado ou consertado por pessoa não autorizada pela Jacuzzi;
- O produto for instalado em local público que está sujeito a alta intensidade de uso terá seu prazo de garantia, complementar ao legal, reduzido para 50%;
- Peças não fabricadas pela Jacuzzi, que apresentem desgaste decorrente de uso tais como: guarnições, gaxetas, cunhas, mecanismos, anéis de vedação e outros semelhantes;
- For utilizada água de locais que apresentem impureza e substâncias agressivas que venham a comprometer ou causar o mau funcionamento do produto;
- Forem encontrados objetos estranhos no interior do produto tais como: tecidos, pedras, resíduos de construção, areia, cimento, cola e outros que venham comprometer ou causar o mau funcionamento do produto.
- For constatado falta de limpeza e higiene ou não realização dos procedimentos de manutenção indicados no Manual de Instruções;
- Decorrentes da operação do produto sem a mínima quantidade de água recomendada.

Para efeitos desta garantia, necessário se faz apresentar a Nota Fiscal de compra. Recomendamos anotar abaixo os dados que seguem, os quais se encontram na etiqueta fixada no produto.

Modelo no produto \_\_\_\_\_ Número de Série do produto \_\_\_\_\_

Número e série da Nota fiscal \_\_\_\_\_ Data de emissão da Nota fiscal \_\_\_\_\_

Nome do fornecedor \_\_\_\_\_ Entregador \_\_\_\_\_



**Jacuzzi do Brasil Indústria e Comércio Ltda.**  
**Rod. Waldomiro C. Camargo, km 53,5 - SP79**  
**CEP 13308-900 – ITU – SP**  
**Suporte Técnico Jacuzzi**  
**(11) 2118-7500 – Grande São Paulo**  
**0800-702 1432 – Demais localidades**

O conteúdo deste Manual está sujeito a atualizações sem prévio aviso